

P-4025w MFP

BETJENINGSVEJLEDNING VEDRØRENDE FAX

Læs denne betjeningsvejledning, inden maskinen tages i brug, og opbevar den i nærheden af maskinen, så du har den lige ved hånden, når du skal bruge den.

Indholdsfortegnelse

Indholdsfortegnelse	i
Indledning	iii
Om Betjeningsvejledning vedrørende fax (denne vejledning)	iii
Vejledningens opbygning	iii
Konventioner i denne vejledning	iv
1 Juridiske og sikkerhedsinformationer	1-1
Generel bemærkning	1-2
Sikkerhedskonventioner i denne vejledning	1-2
Om denne betjeningsvejledning	1-3
Juridisk bemærkning	1-3
VIGTIGE SIKKERHEDSINSTRUKTIONER	1-3
IMPORTANTES MESURES DE SECURITE	1-3
Erklæringer om Europæiske direktiver	1-4
Tekniske bestemmelser for terminaludstyr	1-4
Erklæring om netværkskompatibilitet	1-5
Information om varemærker	1-5
2 Inden Faxmaskinen anvendes	2-1
Delnavne og -funktioner	2-2
Maskine	2-2
Betjeningspanel	2-4
Betjeningsmetode	2-6
Indstilling af dato og klokkeslæt	2-7
Indtastning af lokale faxoplysninger	2-8
TTI (Overførselsterminal)	2-8
Lokalt faxnavn	2-8
Lokalt fax-id	2-9
Lokalt faxnummer	2-9
Fax kaldemåde	2-10
ECM send	2-10
Sendestarthast.	2-10
3 Afsendelse af fax	3-1
Grundlæggende overførselsprocedure	3-2
Anvend genopkald	3-3
Kontrol og redigering af destinationer	3-4
Kontrollere afsendelsesstatus	3-5
Annuller hukommelsesoverførsel (mens originalerne scannes)	3-5
Afbryd hukommelsesoverførsel (under kommunikation)	3-5
Annullering af overførsel (afbrydelse af kommunikation)	3-6
Metoder for indtastning af destination	3-7
Indtastning af destinationens faxnummer ved brug af taltasterne	3-7
Vælg fra adressebogen	3-9
Valg med One-touch knappen	3-10
Overførsel som rundsending	3-11
Login/Logud	3-13
Login når Brugerlogon administration er aktiveret	3-13
Login når jobregnskab er aktiveret	3-14
4 Modtagelse af fax	4-1
Modtagelse af fax	4-2
Modtagelsesmetode	4-2
Indstil modtagelsesmetode	4-2

	Automatisk modtagelse	4-3
	Flow af automatisk modtagelse	4-3
	Afbryd af modtagelse (Afbrydelse af kommunikation)	4-3
	Manuel modtagelse	4-4
	Flow af manuel modtagelse	4-4
	Faxmodtagelse funktioner	4-5
	Dato/tid for modtagelse	4-5
	2-i-1 udskrift	4-5
	Udskriv i sæt	4-6
	Duplex udskrift	4-6
5	Anvendelse af praktiske faxfunktioner	5-1
	Anvendelse af en tilsluttet telefon	5-2
	Modtagelse med automatisk FAX/TLF skift	5-2
	Modtagelse med automatisk FAX/TELEFONSVARER skift	5-4
	Manuel afsendelse	5-6
	Manuel modtagelse	5-7
	Funktion for fjernomskifter	5-8
6	Problemløsning	6-1
	Indikatorer under afsendelse og modtagelse	6-2
	Problemløsning ved blinkende indikator Attention	6-2
	Forholdsregler, når du slukker for maskinen	6-3
	Meddelelser	6-4
	Liste over fejlkoder	6-6
	Problemløsning	6-9
	Almindelige forespørgsler	6-11
7	Tillæg	7-1
	Indtastningsmetode for tegn	7-2
	Anvendelse af knapperne	7-2
	Specifikationer	7-3
	Menuoversigt	7-5
	Indeks	Indeks-1

Indledning

Denne betjeningsvejledning er beregnet til at hjælpe dig med at betjene maskinen korrekt, udføre rutinemæssig vedligeholdelse og løse enkle problemer, hvis der bliver behov for det, så maskinen bevares i god stand.

Læs venligst betjeningsvejledningen før brug af faksimilen. Opbevar den i nærheden af faksimilen, så du let kan finde den, hvis du har brug for hjælp.

Om Betjeningsvejledning vedrørende fax (denne vejledning)

Vejledningens opbygning

Denne betjeningsvejledning indeholder følgende kapitler:

Kapitel		Indhold
1	Juridiske og sikkerhedsinformationer	Indeholder forholdsregler vedrørende brug af maskinen og varemærkeinformation.
2	Inden Faxmaskinen anvendes	Vejledning i delnavne og indstillinger nødvendige inden brug af fax.
3	Afsendelse af fax	Vejledning i de generelle metoder for afsendelse af fax og overførselsfunktioner.
4	Modtagelse af fax	Vejledning i de generelle metoder for modtagelse af fax og modtagerfunktioner.
6	Problemløsning	Vejledning i, hvad man skal gøre, når der opstår fejl eller andre problemer.
7	Tillæg	Vejledning i indtastning af tegn og liste over faxspecifikationer.

Konventioner i denne vejledning

Adobe Reader XI anvendes som et eksempel i forklaringer nedenfor.

Klik på et punkt i indholdsfortegnelsen for at gå til den pågældende side.

Klik for at gå fra aktuell side til sidst viste side. Denne funktion er nyttig, når du vil gå tilbage til den side, som du sidst har været på.

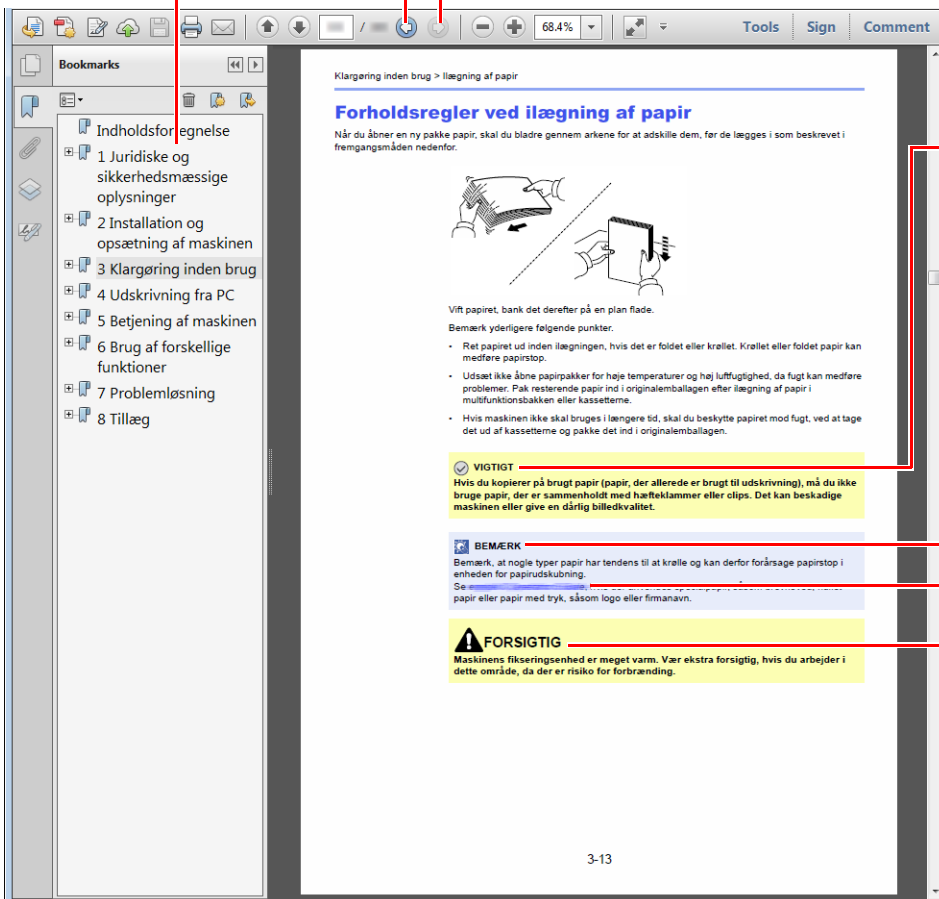

VIGTIGT

Angiver driftskrav eller -begrænsninger til at handle korrekt på maskinen og undgå skade på maskinen eller på ejendom.

BEMÆRK

Angiver supplerende forklaringer og referenceinformation for handlinger.

Se

Klik på den understregede tekst for at gå til den pågældende side.

FORSIGTIG

Angiver, at manglende eller forkert overholdelse af de pågældende punkter kan medføre personskade eller mekanisk skade.

BEMÆRK

Punktet, som vises i Adobe Reader kan variere afhængig af, hvordan det bruges. Hvis der ikke fremkommer en indholdsfortegnelse eller værktøjer, se Adobe Reader Help.

Visse punkter er angivet i denne vejledning af nedenstående konventioner.

Konventioner	Beskrivelse
[Fed]	Angiver taster og knapper.
"Almindelig"	Angiver en besked eller indstilling.

Konventioner brugt i procedurer til drift af maskinen

I denne betjeningsvejledning er kontinuerlig drift som følge:

Den egentlige fremgangsmåde	Procedure angivet i denne vejledning
Vælg tasten [System Menu/Counter]. ▼ Vælg [▲] eller [▼] for at vælge [Generelt]. ▼ Vælg tasten [OK].	[System Menu/Counter] tast > [▲] [▼] tast > [Generelt] > [OK] tast

1 Juridiske og sikkerhedsinformationer



Læs disse oplysninger, inden du tager maskinen i brug. Dette kapitel indeholder oplysninger om følgende emner:

Generel bemærkning	1-2
Sikkerhedskonventioner i denne vejledning	1-2
Om denne betjeningsvejledning	1-3
Juridisk bemærkning	1-3
VIGTIGE SIKKERHEDSINSTRUKTIONER	1-3
IMPORTANTES MESURES DE SECURITE	1-3
Erklæringer om Europæiske direktiver	1-4
Tekniske bestemmelser for terminaludstyr	1-4
Erklæring om netværkskompatibilitet	1-5
Information om varemærker	1-5

Generel bemærkning



Sikkerhedskonventioner i denne vejledning

Symboler i vejledningen og på faksimilens dele er sikkerhedsadvarsler, der har til formål at beskytte brugeren, andre personer og omgivende objekter, og sikre korrekt og sikker brug af faksimilen.



-  **ADVARSEL:** Angiver, at manglende eller forkert overholdelse af de pågældende punkter kan forårsage alvorlig personskade eller endog dødsfald.
-  **FORSIGTIG:** Angiver, at manglende eller forkert overholdelse af de pågældende punkter kan medføre personskade eller mekanisk skade.

Symboler



Symbolet  angiver, at det pågældende afsnit indeholder sikkerhedsadvarsler. Punkter, som brugeren skal være særlig opmærksom på, er angivet i symbolet.

-  ... [Generel advarsel]
-  ... [Advarsel om høj temperatur]

Symbolet  angiver, at det pågældende afsnit indeholder oplysninger om forbudte handlinger. Nærmere oplysninger om den forbudte handling er angivet i symbolet.

-  ... [Advarsel om forbudt handling]
-  ... [Adskillelse forbudt]

Symbolet  angiver, at det pågældende afsnit indeholder oplysninger om handlinger, der skal udføres. Nærmere oplysninger om den obligatoriske handling er angivet inden i symbolet.

-  ... [Obligatorisk handling påkrævet]
-  ... [Tag stikket ud af stikkontakten]
-  ... [Slut altid maskinen til en stikkontakt med jordforbindelse]

Hvis sikkerhedsadvarslerne i denne betjeningsvejledning er ulæselige, eller selve vejledningen mangler, skal du kontakte din servicetekniker for at bestille en ny (gebyr kræves).



BEMÆRK

Grundet ydelsesopdateringer kan informationen i denne betjeningsvejledning ændres uden varsel.

Om denne betjeningsvejledning

Denne betjeningsvejledning indeholder oplysninger om, hvordan du bruger maskinens fax-funktioner.

Læs venligst betjeningsvejledningen, før du begynder at bruge maskinen.

Under brug kan du slå op i maskinens betjeningsvejledning for at finde oplysninger inden for de afsnit, som du kan se på listen nedenfor.

Miljø
Forholdsregler for brug
Ilægning af papir
Rengøring
Udskiftning af tonerbeholder
Funktionsproblemer
Fejlmeddelelser og problemløsning
Udredning af papirstop

Juridisk bemærkning

VI KAN IKKE GØRES ANSVARLIGE FOR DOKUMENTER, DER, HELT ELLER DELVIST, GÅR TABT SOM FØLGE AF SKADER PÅ FAXSYSTEMET, FEJL, FORKERT BRUG ELLER YDRE FAKTORER SOM F.E.KS. STRØMAFBRYDELSER; ELLER FOR RENT ØKONOMISKE TAB ELLER TABT PROFIT, DER ER OPSTÅET, FORDI MISTEDE OPKALD ELLER OPTAGEDE BESKEDER AFSPILLET VED MISTEDE OPKALD HAR FØRT TIL, AT MULIGHEDER IKKE HAR KUNNET UDNYTTES.

VIGTIGE SIKKERHEDSINSTRUKTIONER

Når du anvender dit telefonudstyr, skal de grundlæggende sikkerhedsregler altid følges for at reducere risikoen for brand, elektrisk stød og personskade, herunder følgende:

ADVARSEL: For at reducere risikoen for brand må du kun anvende telefonledninger der er opført på UL-listen som nr. 26 AWG eller højere eller er CSA-certificeret.

- 1 Anvend ikke produktet i nærheden af vand, for eksempel i nærheden af et badekar, håndvask, køkkenvask eller vaskebalje, i en våd kælder eller tæt ved en swimmingpool.
- 2 Undgå at bruge en telefon (andet end trådløs) under et tordenvejr. Der kan være en lille risiko for elektrisk stød fra lynnedslag.
- 3 Anvend ikke telefonen til at rapportere en gaslækage i nærheden af lækagen.
- 4 Anvend kun den netledning og batterier der er angivet i denne vejledning. Smid ikke batterier ind i ild. De kan eksplodere. Kontrollér de lokale bestemmelser for eventuelle specielle instruktioner om bortskaffelse.

GEM DISSE INSTRUKTIONER

IMPORTANTES MESURES DE SECURITE

Certaines mesures de sécurité doivent être prises pendant l'utilisation de matériel téléphonique afin de réduire les risques d'incendie, de choc électrique et de blessures. En voici quelques unes:

- 1 Ne pas utiliser l'appareil près de l'eau, p. ex., près d'une baignoire, d'un lavabo, d'un évier de cuisine, d'un bac à laver, dans un sous-sol humide ou près d'une piscine.
- 2 Eviter d'utiliser le téléphone (sauf s'il s'agit d'un appareil sans fil) pendant un orage électrique. Ceci peut présenter un risque de choc électrique causé par la foudre.

- 3 Ne pas utiliser l'appareil téléphonique pour signaler une fuite de gaz s'il est situé près de la fuite.
- 4 Utiliser seulement le cordon d'alimentation et le type de piles indiqués dans ce manuel. Ne pas jeter les piles dans le feu: elles peuvent exploser. Se conformer aux règlements pertinents quant à l'élimination des piles.

CONSERVER CES INSTRUCTIONS



Erklæringer om Europæiske direktiver

OVERENSSTEMMELSESERKLÆRING JF. 93/68/EEC, 1999/5/EC og 2009/125/EC

Vi erklærer, at maskinen, som er omfattet af denne erklæring, er i overensstemmelse med følgende specifikationer.

Terminaludstyr (TE);

TBR 21

Tilslutningskrav til terminaludstyr (undtagen udstyr til taletelefoni), der anvender DTMF-signaler (Dual Tone Multi Frequency) ved netadressering, med henblik på fælleseuropæisk godkendelse af, at udstyret kobles op på de analoge offentlige telefonnet.

Tekniske bestemmelser for terminaludstyr

Dette terminaludstyr opfylder:

- | | | |
|--|------------|-------------------------|
| • TBR21 | • DE 05R00 | Det nationale AN for D |
| • AN 01R00 AN for P | • DE 08R00 | Det nationale AN for D |
| • AN 02R01 AN for CH og N | • DE 09R00 | Det nationale AN for D |
| • AN 05R01 AN for D, E, GR, P og N | • DE 12R00 | Det nationale AN for D |
| • AN 06R00 AN for D, GR og P | • DE 14R00 | Det nationale AN for D |
| • AN 07R01 AN for D, E, P og N | • ES 01R01 | Det nationale AN for E |
| • AN 09R00 AN for D | • GR 01R00 | Det nationale AN for GR |
| • AN 10R00 AN for D | • GR 03R00 | Det nationale AN for GR |
| • AN 11R00 AN for P | • GR 04R00 | Det nationale AN for GR |
| • AN 12R00 AN for E | • NO 01R00 | Det nationale AN for N |
| • AN 16R00 Generel vejledende meddelelse | • NO 02R00 | Det nationale AN for N |
| • DE 03R00 Det nationale AN for D | • P 03R00 | Det nationale AN for P |
| • DE 04R00 Det nationale AN for D | • P 08R00 | Det nationale AN for P |

Erklæring om netværkskompatibilitet

Producenten erklærer, at udstyret er bygget til at blive brugt i det offentlige telefonnet med omkobling (PSTN) i de følgende lande:

■ Østrig	■ Frankrig	■ Liechtenstein	■ Slovakiet
■ Belgien	■ Tyskland	■ Litauen	■ Slovenien
■ Bulgarien	■ Grækenland	■ Luxembourg	■ Spanien
■ Cypern	■ Ungarn	■ Malta	■ Sverige
■ Tjekkiet	■ Island	■ Norge	■ Schweiz
■ Danmark	■ Irland	■ Polen	■ Holland
■ Estland	■ Italien	■ Portugal	■ Storbritannien
■ Finland	■ Letland	■ Rumænien	

Information om varemærker

- Microsoft, Windows, Windows XP, Windows Server 2003, Windows Vista, Windows Server 2008, Windows 7, Windows Server 2012, Windows 8, Windows 8.1, Windows 10 og Internet Explorer er registrerede varemærker eller varemærker tilhørende Microsoft Corporation i USA og/eller andre lande.
- Adobe Acrobat, Adobe Reader og PostScript er varemærker tilhørende Adobe Systems, Incorporated.
- Ethernet er et registreret varemærke, der tilhører Xerox Corporation.
- IBM og IBM PC/AT er varemærker, der tilhører International Business Machines Corporation.

Alle andre virksomheds- og produktnavne i denne betjeningsvejledning er varemærker, der tilhører de respektive virksomheder. Tegnene™ og © bruges ikke i denne vejledning.

2 Inden Faxmaskinen anvendes

Dette kapitel indeholder følgende emner:

Delnavne og -funktioner	2-2
Maskine	2-2
Betjeningspanel	2-4
Betjeningsmetode	2-6
Indstilling af dato og klokkeslæt	2-7
Indtastning af lokale faxoplysninger	2-8
TTI (Overførselsterminal)	2-8
Lokalt faxnavn	2-8
Lokalt fax-id	2-9
Lokalt faxnummer	2-9
Fax kaldemåde	2-10
ECM send	2-10
Sendestarthast.	2-10

Delnavne og -funktioner

Maskine

Dette kapitel forklarer delenes navn, når maskinen bruges som en faxmaskine. Hvis du vil vide navnene på dele, der kræves, når du bruger andre funktioner end FAX, kan du se følgende:

➔ Maskinens *Betjeningsvejledning*

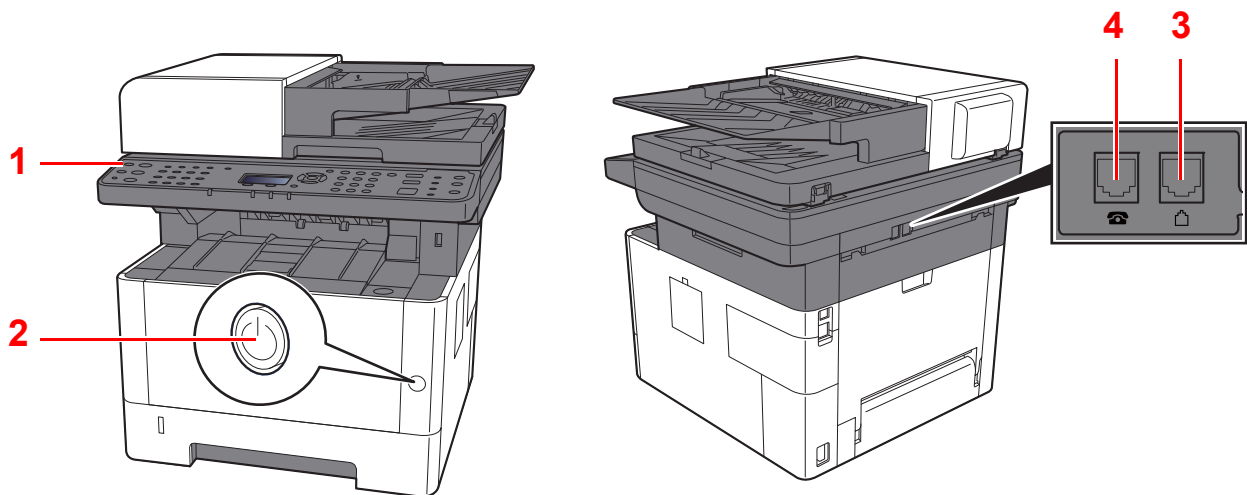

1	Betjeningspanel	Udfør faxhandlinger med dette panel.
2	Afbryder	Indstil denne afbryder til TÆNDT, når der skal udføres fax- eller kopijob. Displayet begynder at lyse, når det er klar til brug.
3	LINJE-stik	Forbind telefonlinjens modulkabel til dette stik.
4	TLF-stik	Hvis du bruger en kommercielt tilgængelig telefon, skal du forbinde modulkablet til dette stik.

✓ VIGTIGT

Du kan ikke automatisk modtage en fax, hvis strømmen er afbrudt.

Dokumentføder

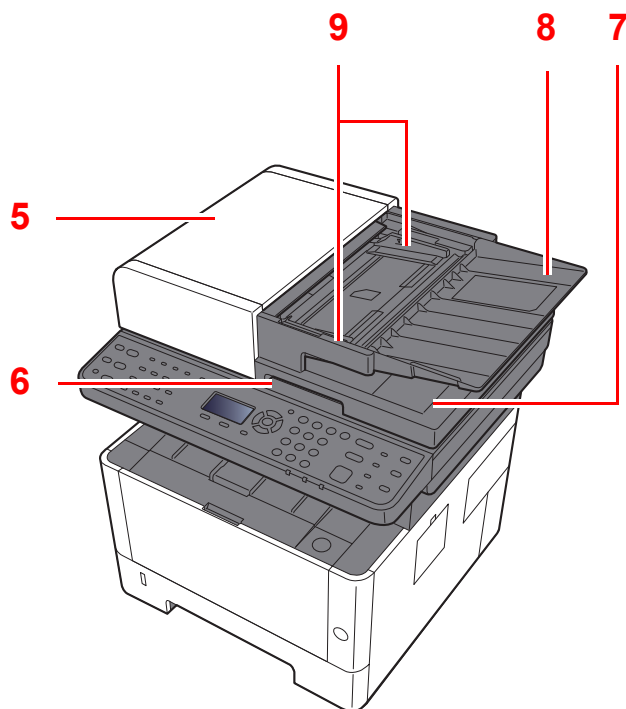

5	Topdæksel	Åbn dette dæksel, hvis originalen sidder fast i dokumentføderen.
6	Åbningshåndtag	Hold i dette håndtag, når du åbner eller lukker dokumentføderen.
7	Originaludskubningsplade	Aflæste originaler skubbes ud på denne plade.
8	Originalplade	Læg originalarkene på denne plade.
9	Originalbredestyr	Juster disse styr i henhold til originalens bredde.

Betjeningspanel

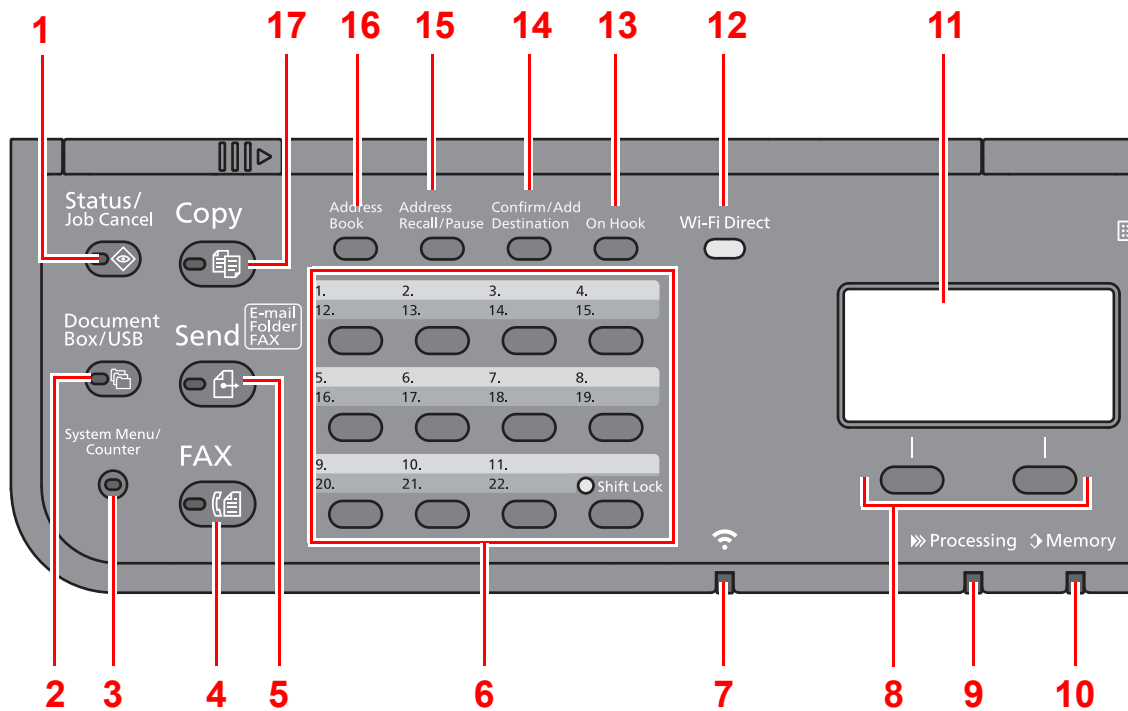

- 1 Tasten [**Status/Job Cancel**]: Viser skærbilledet Status/Afbryd job.
- 2 Tasten [**Document Box/USB**]: Viser skærbilledet Dokumentboks/USB.
- 3 Tasten [**System Menu/Counter**]: Viser skærbilledet System menu/Tæller.
- 4 Tasten [**FAX**]: Viser skærbilledet FAX.
- 5 Tasten [**Send**]: Viser skærbilledet til afsendelse. Alternativt kan du ændre til visning skærbilledet Adressebog.
- 6 One-touch-taster: Ringer igen til destinationen registreret for one-touch-tasterne.
- 7 [**Wi-Fi**] indikator*¹: Blinker under Wi-Fi-forbindelse.
- 8 Vælg taster: Vælger menuen der er vist i bunden af beskeddisplayet.
- 9 [**Processing**] indikator: Blinker i forbindelse med udskrift eller afsendelse/modtagelse.
- 10 [**Memory**] indikator: Blinker når maskinen kommunikerer med maskinhukommelsen, faxhukommelsen eller USB-hukommelsen (almindelige enhedsformål).
- 11 Meddelelsesskærm: Viser menu for indstillinger, maskinstatus, og fejlmeddelelser.
- 12 Tasten [**Wi-Fi Direct**]*¹: Indstil Wi-Fi Direct og vis oplysninger nødvendige til forbindelse og status for forbindelse.
- 13 Tasten [**On Hook**]: Skifter mellem at tage røret af og lægge røret på i forbindelse med manuel afsendelse/modtagelse af en fax.
- 14 Tasten [**Confirm/Add Destination**]: Bekræfter destinationen eller tilføjer en destination.
- 15 Tasten [**Address Recall/Pause**]: Ringer til den forrige destination. Benyttes også til indtastning af mellemrum i et faxnummer.
- 16 Tasten [**Address Book**]: Viser skærbilledet Adressebog.
- 17 Tasten [**Copy**]: Viser skærbilledet til kopiering.

*1 Kun til modeller med Wi-Fi.

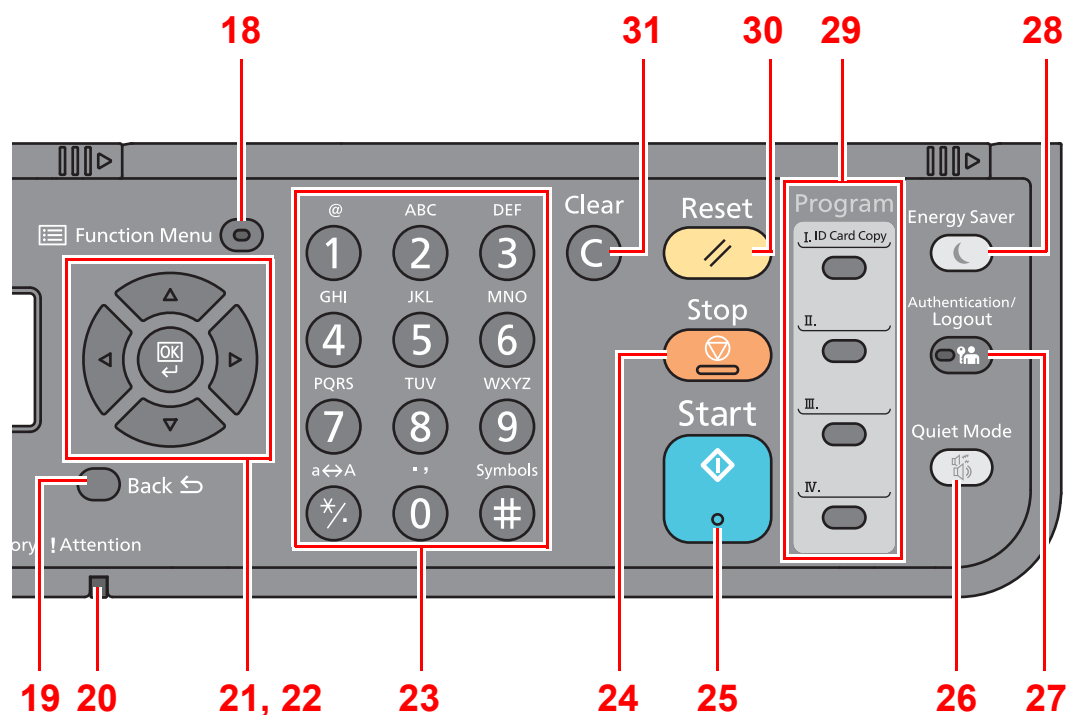

18 Tasten [**Function Menu**]: Viser funktionsmenu skærbilledet.

19 Tasten [**Back**]: Vender tilbage til forrige skærbillede.

20 [**Attention**] indikator: Tændes eller blinker, hvis der sker en fejl og et job standses.

21 Pileknapper: Stigende eller faldende numre, eller vælger menuen i displayet. Yderligere, flytter markøren når der indtastes tegn.

22 Tasten [**OK**]: Afslutter en funktion eller menu, og numre der er indtastet.

23 Numeriske taster: Indtast tal og symboler.

24 Tasten [**Stop**]: Annullerer eller pauser det igangværende job.

25 Tasten [**Start**]: Starter kopiering og scanning samt behandlingen i forbindelse med indstilling.

26 Tasten [**Quiet Mode**]: Sænker udskrifthastigheden for en mere stille behandling.

27 Tasten [**Authentication/Logout**]: Godkender brugere og forlader handlingen for den aktuelle bruger (dvs. log af).

28 Tasten [**Energy Saver**]: Indstiller maskinen til Dvaletilstand. Afbryder Dvale, hvis Dvaletilstanden er aktiveret.

29 Programtaster: Benyttes til at gemme eller hente programmer.

30 Tasten [**Reset**]: Genetablerer standardindstillingerne.

31 Tasten [**Clear**]: Fjerner indtastede tal og tegn.

Betjeningsmetode

Dette afsnit forklarer, hvordan du betjener indstillingsmenuerne på displayet.

Viser indstillinger for menu og konfiguration

Vælg tasten [**System Menu/Counter**] eller knappen [**Function Menu**] for at vise indstillingsmenuerne. Vælg tasten [**▲**], tasten [**▼**], tasten [**◀**], tasten [**▶**], tasten [**OK**] eller tasten [**Back**] for at vælge en menu og udføre indstillinger.

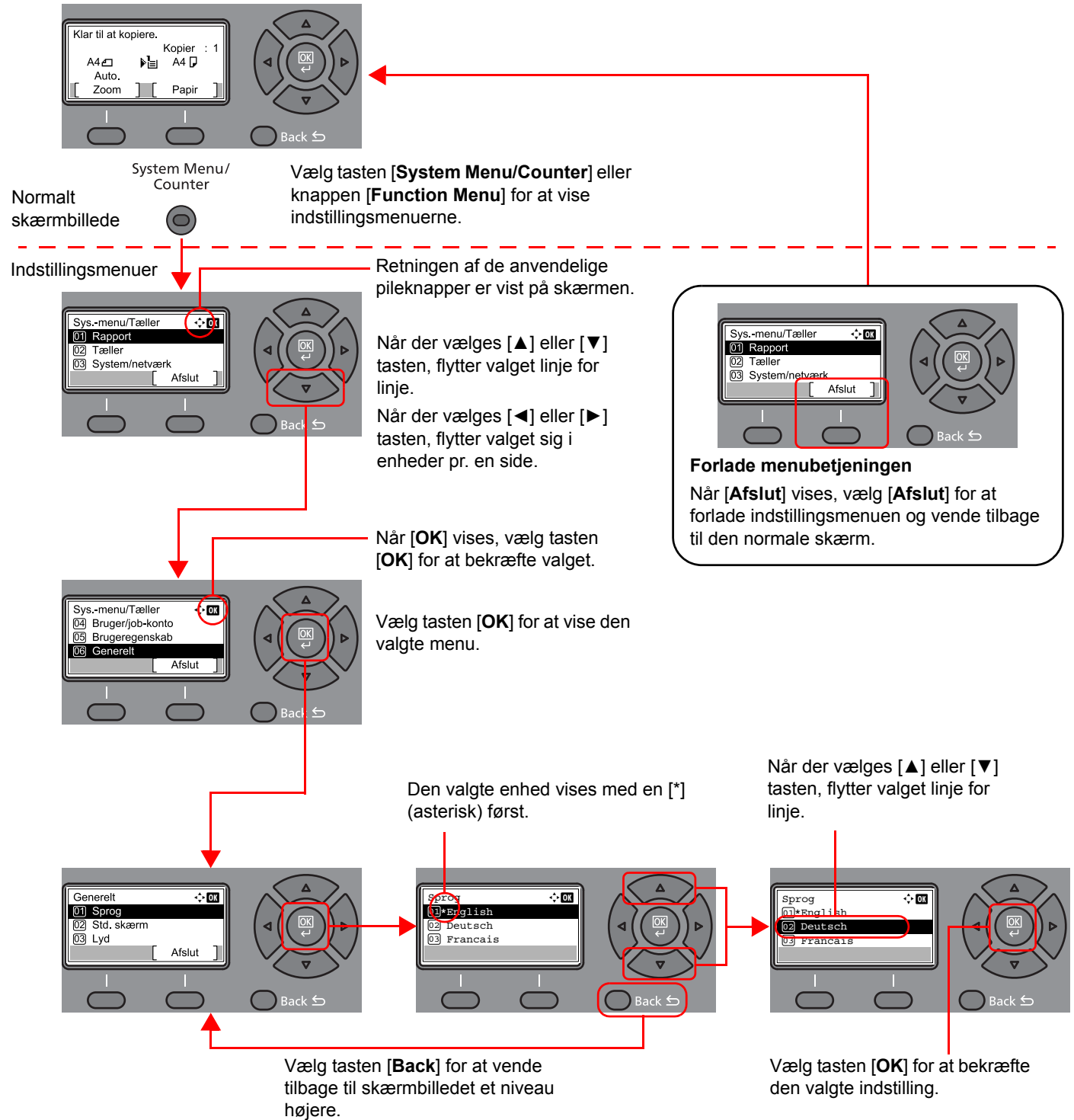

Indstilling af dato og klokkeslæt

Indstil lokal dato og klokkeslæt for den lokalitet, hvor faxen skal anvendes.

Når du sender en fax vha. transmissionsfunktionen, vil datoen og klokkeslættet for denne indstilling blive angivet i faxens overskrift. Indstil datoen, klokkeslættet og tidszonen i forhold til GMT for den lokalitet, hvor maskinen anvendes.

BEMÆRK

Sørg for at indstille tidsforskellen, inden du indstiller dato og klokkeslæt.

Hvis skærmen til indtastning af login-brugernavnet vises under betjeningen, skal du logge ind som vist i maskinens *Betjeningsvejledning* for Administrator brugernavn og adgangskode.

Standardindstillingen for login-brugernavn og login-adgangskode er indstillet som vist nedenfor.

Modelnavn	Brugernavn til logon	Adgangskode til logon
P-4025w MFP	4000	4000

1 Vis skærmen.

[System Menu/Counter] tast > [▲] [▼] tast > [Generelt] > [OK] tast > [▲] [▼] tast > [Datoindst.] > [OK] tast

2 Konfigurér indstillingerne.

[▲] [▼] tast > [Tidszone] > [OK] tast > Vælg tidszonen > [OK] tast > [▲] [▼] tast > [Dato/klokkeslæt] > [OK] tast > Indstil datoen/klokkeslættet > [OK] tast > [▲] [▼] tast > [Datoformat] > [OK] tast > Vælg datoformatet > [OK] tast

Element	Beskrivelse
Tidszone	Indstil tidsforskellen i forhold til GMT. Vælg den nærmeste angivet placering fra listen. Hvis du vælger en region, der bruger sommertid, konfigurer indstillinger for sommertid.
Dato/klokkeslæt	Indstiller dato og klokkeslæt for den lokalitet, hvor du anvender maskinen. Hvis du udfører Send som e-mail, vil dato og tid indstillet her blive vist på overskriften. Værdi: år (2000 til 2037), måned (1 til 12), dag (1 til 31), time (00 til 23), minut (00 til 59), sekund (00 til 59)
Datoformat	Vælg visningsformatet for år, måned, og dato. Året vises i vestlig form. Værdi: måned/dag/år, dag/måned/år, år/måned/dag

BEMÆRK

Vælg [▲] eller [▼] tast for at indtaste et nummer.

Vælg [◀] eller [▶] til at flytte positionen der indtastes, hvilken vises fremhævet.

Indtastning af lokale faxoplysninger

Registrer de lokale faxoplysninger nedenfor.

TTI (Overførselsterminal)

Vælg om der skal udskrives den lokale faxinformation på faxen på det modtagende system.

1 Vis skærmen.

[System Menu/Counter] tast > [▲] [▼] tast > [FAX] > [OK] tast > [▲] [▼] tast > [Transmission] > [OK] tast > [▲] [▼] tast > [TTI] > [OK] tast

2 Indstil TTI.

- 1 Vælg stedet for udskrivningen af oplysninger eller [Fra], hvis du ikke vil udskrive dem.
- 2 Vælg tasten [OK].

Lokalt faxnavn

Registrér det lokale faxnavn, der skal udskrives på faxen på det modtagende system.

1 Vis skærmen.

[System Menu/Counter] tast > [▲] [▼] tast > [FAX] > [OK] tast > [▲] [▼] tast > [Transmission] > [OK] tast > [▲] [▼] tast > [Lokalt faxnavn] > [OK] tast

2 Indstil lokalt faxnavn.

- 1 Indtast det lokale faxnavn.



BEMÆRK

Du kan indtaste op til 32 tegn.

For detaljer om indtastning af tegn, se følgende:

➔ [Indtastningsmetode for tegn \(side 7-2\)](#)

- 2 Vælg tasten [OK].

Lokalt fax-id

Indtast det lokale fax-id. Det lokale fax-id kan begrænse andre parter, som du kan kommunikere med. Det lokale fax-id bruges til overførselsbegrænsningsformål. Se følgende for yderligere detaljer om det lokale fax-id:

➔ *Engelsk FAX Operation Guide*

1 Vis skærmen.

[System Menu/Counter] tast > [▲] [▼] tast > [FAX] > [OK] tast > [▲] [▼] tast > [Transmission] > [OK] tast > [▲] [▼] tast > [Lokalt fax-id] > [OK] tast

2 Indtastning af lokalt fax-id

1 Indtast det lokale fax-id nummer.



BEMÆRK

Du kan indtaste op til 4 tegn.

Vælg [▲] eller [▼] for at indtaste et nummer.

2 Vælg tasten [OK].

Lokalt faxnummer

Indtast det lokale faxnummer, der skal udskrives på faxen på det modtagende system.

1 Vis skærmen.

[System Menu/Counter] tast > [▲] [▼] tast > [FAX] > [OK] tast > [▲] [▼] tast > [Transmission] > [OK] tast > [▲] [▼] tast > [Lokalt faxnummer] > [OK] tast

2 Indtastning af lokalt faxnummer

1 Indtast det lokale faxnummer.



BEMÆRK

Der kan indtastes op til 20 tal som det lokale faxnummer.

Indtast antal vha. taltasterne.

Vælg [*/.] på det numeriske tastatur for at indtaste "+".

2 Vælg tasten [OK].

Fax kaldemåde

Vælg opkaldsmetode efter linjetype.



BEMÆRK

Denne indstilling vises ikke i alle regioner.

1 Vis skærmen.

[System Menu/Counter] tast > [▲] [▼] tast > [FAX] > [OK] tast > [▲] [▼] tast > [Transmission] > [OK] tast > [▲] [▼] tast > [Fax kaldemåde] > [OK] tast

2 Indstil fax kaldemåde.

[Tone(DTMF)] eller [Impuls (10PPS)] > [OK] tast

ECM send

Indstil, om ECM send udføres. ECM er en kommunikationstilstand der bestemmes af ITU-T (International Telecommunication Union) der retransmitterer data når der opstår en fejl. Faxmaskiner med ECM tilstand kontrollerer for fejl under kommunikationen og forebygger forvanskning af billedet pga. støj på linjen m.m.



BEMÆRK

Hvis der forekommer meget støj på linjen, kan kommunikationen tage længere tid end når [Fra] er valgt.

1 Vis skærmen.

[System Menu/Counter] tast > [▲] [▼] tast > [FAX] > [OK] tast > [▲] [▼] tast > [Transmission] > [OK] tast > [▲] [▼] tast > [ECM send] > [OK] tast

2 Konfigurér indstillingerne.

[Til] eller [Fra] > [OK] tast

Sendestarthast.

Indstil serndestarthastigheden. Når kommunikationsforholdene er ringe, bliver fax evt. ikke overført korrekt. Hvis dette er tilfældet, vælges en lavere Sendestarthast.



BEMÆRK

Denne anvendes normalt med standardindstillingen.

1 Vis skærmen.

[System Menu/Counter] tast > [▲] [▼] tast > [FAX] > [OK] tast > [▲] [▼] tast > [Transmission] > [OK] tast > [▲] [▼] tast > [Sendestarthast.] > [OK] tast

2 Konfigurér indstillingerne.

[9600bps], [14400bps] eller [33600bps] > [OK] tast

3 Afsendelse af fax

Dette kapitel indeholder følgende emner:

Grundlæggende overførselsprocedure	3-2
Anvend genopkald	3-3
Kontrol og redigering af destinationer	3-4
Kontrollere afsendelsesstatus	3-5
Annuller hukommelsesoverførsel (mens originalerne scannes)	3-5
Afbryd hukommelsesoverførsel (under kommunikation)	3-5
Annullering af overførsel (afbrydelse af kommunikation)	3-6
Metoder for indtastning af destination	3-7
Indtastning af destinationens faxnummer ved brug af taltasterne	3-7
Vælg fra adressebogen	3-9
Valg med One-touch knappen	3-10
Overførsel som rundsending	3-11
Login/Logud	3-13
Login når Brugerlogon administration er aktiveret	3-13
Login når jobregnskab er aktiveret	3-14

Grundlæggende overførselsprocedure

1 Vælg tasten [FAX].

Startskærmen for fax kommer frem.

2 Anbring originalerne.

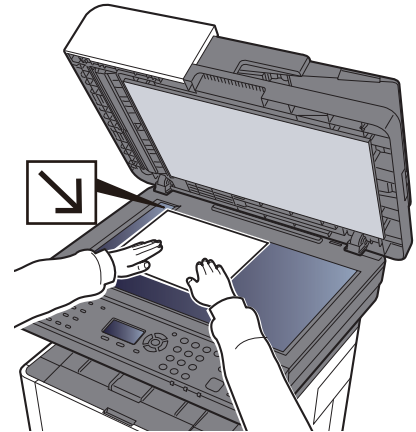
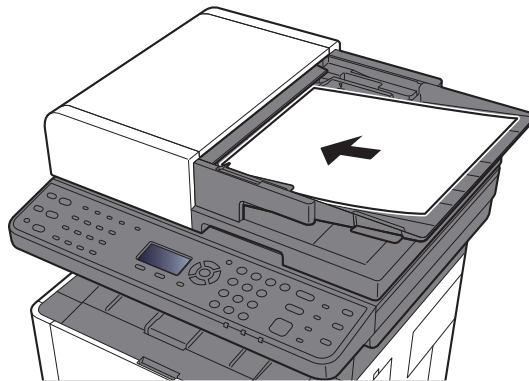

Se følgende for placering af originaler:

➔ Maskinens *Betjeningsvejledning*

3 Vælg afsendelsesmetode.

Der er 2 afsendelsesmetoder: hukommelse afsendelse og direkte afsendelse.

Hukommelsesoverførsel: Originalen scannes i hukommelsen inden kommunikationen starter. Hukommelses afsendelse er valgt som standard.

Direkte overførsel: Destinationen kaldes og kommunikationen starter inden originalen scannes.

➔ *Se engelsk FAX Operation Guide*

4 Angiv destinationen.

Angiv overførselsdestinationen.

➔ [Metoder for indtastning af destination \(side 3-7\)](#)

5 Vælg funktionerne.

Vælg tasten [Function Menu], og indstil overførselsfunktioner til anvendelse.

➔ *Se engelsk FAX Operation Guide*

6 Start afsendelse.

Tryk på tasten [**Start**].

Når scanningen afsluttes, starter overførslen.

Når originaler placeres i dokumentføderen

Efter originaler, der er placeret i dokumentføderen, er blevet scannet og gemt i hukommelsen, bliver der ringet op til det modtagende system.

Når originaler placeres på glaspladen

Efter originaler, der er placeret på glaspladen, er blevet scannet og gemt i hukommelsen, bliver der ringet op til det modtagende system.



BEMÆRK

Når maskinen er sat til fortsat scanning, kan du fortsætte med en ny original, så snart originalen på glaspladen er blevet gemt i hukommelsen. Hver gang en side scannes, udfører du en handling, der tillader fortsat scanning, og efter originalerne er blevet gemt i hukommelsen, bliver der ringet op til det modtagende system.

➔ *Se engelsk FAX Operation Guide*

Anvend genopkald

Genopkald er en funktion, så du kan ringe op til det sidst indtastede nummer igen.

Anvend denne, når det modtagende system ikke reagerer, når du har prøvet at sende en fax. Hvis du vil sende faxen til det samme modtagende system, skal du trykke på tasten [**Address Recall/Pause**], og så kan du ringe op til det modtagende system, du ringede til på destinationslisten.

1 [**FAX**] tast > [**Address Recall/Pause**] tast

2 Tryk på tasten [**Start**].

Overførslen starter.



BEMÆRK

Genopkaldsfunktionen annulleres under følgende forhold.

- Når du slukker
- Når du afsender næste fax (der registreres ny genopkaldsinformation)
- Når du logger ud

Kontrol og redigering af destinationer

Kontrollér og redigér en valgt destination.

1 [FAX] tast > [Confirm/Add Destination] tast

2 Kontrollere destinationen.

- 1 Vælg den destination, du vil kontrollere, og vælg [OK].
- 2 [▲] [▼] tast > [Detalje/Red.] > [OK] tast
Oplysninger om destinationen vises.



BEMÆRK

Når du skal kontrollere oplysninger om destinationen, vælg [Detalje].

- 3 Vælg tasten [OK], når kontrol af destinationen er fuldført.

3 Skifte faxnummeret.

- 1 Vælg destinationen, hvortil faxnummeret skal ændres, og vælg tasten [OK].
- 2 [▲] [▼] tast > [Detalje/Red.] > [OK] tast
- 3 Indtast faxnummeret igen ved brug af taltasterne.



BEMÆRK

Se følgende for at redigere en destination registreret i adressebogen eller en one-touch-tast:

➔ [Engelsk FAX Operation Guide](#)

- 4 Vælg tasten [OK].

4 Tilføje destinationen (ved indtastning af faxnummer ved brug af taltaster).

- 1 Vælg [Tilføj].
- 2 Indtast det modtagende systems faxnummer ved brug af taltasterne.



BEMÆRK

Se følgende for indtastning af faxnummeret ved brug af taltaster:

➔ [Indtastning af destinationens faxnummer ved brug af taltasterne \(side 3-7\)](#)

- 3 Vælg tasten [OK].

5 Slette destinationen.

- 1 Vælg den destination, du vil slette, og vælg [OK] tast.
- 2 [Slet] > [OK] tast > [Ja]
[Fuldført.] vises, og destinationen er fjernet.

6 Afslutte handlingen.

- Vælg [Afslut].

Kontrollere afsendelsesstatus

- 1 Vælg tasten [**Status/Job Cancel**].
- 2 Viser skærbilledet **Status/Afsendelsesjob**.
[▲] [▼] tast > [**Afs.-jobstatus**] > [**OK**] tast
Viser skærbilledet Status/Afsendelsesjob.
- 3 **Kontroller detaljer for afsendelsesjobbet.**
 - 1 Vælg det job, du vil kontrollere.
 - 2 [**Menu**] > [▲] [▼] tast > [**Detalje**] > [**OK**] tast
 - 3 Kontroller jobbets oplysninger.
 - 4 Vælg tasten [**OK**], når kontrol af jobbet er fuldført.

Annuler hukommelsesoverførsel (mens originalerne scannes)

- 1 Vælg tasten [**Stop**].
For at afbryde scanning af originaler under hukommelsesoverførsel, skal du vælge tasten [**Stop**] på betjeningspanelet.
Scanning af originaler afbrydes, og originalerne skubbes ud. Hvis der stadig er originaler tilbage i dokumentføderen, kan du fjerne dem fra originaludskubningspladen.

Afbryd hukommelsesoverførsel (under kommunikation)

 **BEMÆRK**
Selv hvis overførslen er annulleret, er der en mulighed for, at scannede sider forud for annulleringen blev sendt til den modtagende part. Kontrollér med den modtagende part for at se, om der er sendt sider ved en fejl.

- 1 Vælg tasten [**Stop**].
- 2 Viser skærbilledet **Slet send job**.
[**Slet send job**] > [**OK**] tast
Viser skærbilledet Slet send job.
- 3 **Annullere overførsel.**
 - 1 Vælg det job, der skal annulleres.
 - 2 [**Menu**] > [▲] [▼] key > [**Afbryd job**] > [**OK**] key > [**Ja**]
Det valgte job er slettet.

annullering af overførsel (afbrydelse af kommunikation)

Følg denne fremgangsmåde for at afbryde forbindelsen og stoppe overførsel/modtagelse.

1 Vælg tasten [Status/Job Cancel].

2 Afbrydelse af kommunikation.

- 1 [FAX] > [OK] tast
- 2 Kontroller status for kommunikation.
- 3 Vælg [Ej linje].
Når kommunikationen afbrydes, stopper afsendelsen.



BEMÆRK

For at afbryde direkte overførsel, forsinket overførsel eller polling-overførsel, se afsnittet om denne funktion.

For at afbryde direkte overførsel, skal du se:

➔ *Engelsk FAX Operation Guide*

For at afbryde en forsinket overførsel eller sende en fax via øjeblikkelig overførsel, sefølgende:

➔ *Engelsk FAX Operation Guide*

For at afbryde polling-overførsel, skal du se:

➔ *Engelsk FAX Operation Guide*

Metoder for indtastning af destination

Indtastning af destinationens faxnummer ved brug af taltasterne

Fremgangsmåden for indtastning af destinationens faxnummer ved brug af taltasterne forklares nedenfor.



BEMÆRK

Hvis **[DestIndtast (fax)]** er indstillet til **[Forbyd]**, er det ikke muligt at indtaste et faxnummer direkte. Vælg destinationen fra adressebogen eller med one-touch tasterne.

➔ [Se engelsk FAX Operation Guide](#)

- 1 Vælg tasten **[FAX]**.
- 2 Indtast faxnummeret til det modtagende system.



BEMÆRK

Du kan indtaste op til 64 tegn.

Indtast antal vha. taltasterne.

Tast	Beskrivelse
[Address Recall/ Pause] tast	Når du vælger [Address Recall/Pause] tast, tilføjer du ca. tre sekunders ventetid under en opringning. F.eks. når du ringer til en ekstern linje, kan du bruge denne metode til at sætte en lille pause ind, efter der er ringet op til et bestemt nummer - måske virksomhedens hovednummer - før opringningen fortsætter - måske til et lokalnummer.

3 Vælg overførselsindstillinger.

Underadressekommunikation, krypteret overførsel, sendestarthastighed og ECM kan indstilles.

- 1 Vælg [**Detalje**].
- 2 Vælg det punkt, du vil ændre indstillinger for, og vælg [**Rediger**] eller [**Skift**].

Tast	Beskrivelse
Underadresse	Indstil denne til at overføre ved hjælp af underadresse. ➔ <i>Se engelsk FAX Operation Guide</i>
Krypteret overførsel	Dette indstilles for at anvende krypteret overførsel for at sende data. ➔ <i>Se engelsk FAX Operation Guide</i>
Sendestarthast.	Dette indstilles for at ændre starthastigheden for overførslen. Vælg hastigheden imellem 33.600 bps, 14.000 bps og 9.600 bps.  BEMÆRK Denne anvendes normalt med standardindstillingen.
ECM	ECM er en kommunikationstilstand der bestemmes af ITU-T (International Telecommunication Union) der retransmitterer data når der opstår en fejl. Faxmaskiner med ECM tilstand kontrollerer for fejl under kommunikationen og forebygger forvanskning af billedet pga. støj på linjen m.m.

- 3 Vælg tasten [**OK**].

4 Vælg tasten [**OK**].

Indtastning af destinationen stopper.



BEMÆRK

Når [**Til**] er valgt i [**Tjek ny modt.**], vises en bekræftelsesskærm for det indtastede faxnummer. Indtast samme faxnummer igen, og vælg tasten [**OK**].

➔ Maskinens *Betjeningsvejledning*

Du kan indtaste det næste faxnummer.

➔ [Overførsel som rundsending \(side 3-11\)](#)

Udover fax, kan du indstille maskinen til også at sende til e-mail adresser og mapper (SMB/FTP) i ét og samme job.

➔ Maskinens *Betjeningsvejledning*

Vælg fra adressebogen

BEMÆRK

For yderligere oplysninger omkring registrering af destinationer i adressebogen, er dette beskrevet under:

➔ [Engelsk FAX Operation Guide](#)

Se følgende for detaljerede oplysninger om den eksterne adressebog:

➔ [Embedded Web Server RX User Guide](#)

1 [FAX] tast > [Address Book] tast

2 Vælg destinationen.

BEMÆRK

Når du kontrollerer oplysninger om destinationen, vælg [Menu] > [Detalje] > [OK] tast.

Søgning efter destination

Destinationen kan søges efter navn.

1 [Menu] > [▲] [▼] tast > [Søg (Navn)] > [OK] tast

2 Indtast tegn for at søge ved hjælp af de numeriske taster.

BEMÆRK

For detaljer om indtastning af tegn, se følgende:

➔ [Indtastningsmetode for tegn \(side 7-2\)](#)

3 Vælg tasten [OK].
Den søgte destination vises i displayet.

3 Vælg tasten [OK].

For at sende til flere destinationer skal du gentage trin 2 til 3. Du kan sende til op til 100 destinationer på en gang.

BEMÆRK

Se følgende for at kontrollere eller skifte en valgt destination:

➔ [Kontrol og redigering af destinationer \(side 3-4\)](#)

Valg med One-touch knappen

BEMÆRK

Se følgende for yderligere oplysninger om tilføjelse af one-touch-taster.

► [Engelsk FAX Operation Guide](#)

1 Vælg tasten [FAX].

2 Vælg one-touch-tasten, hvor destinationen er registreret.

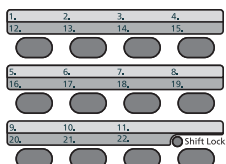

Når du vælger one-touch-tast fra 12 til 22, skal one-touch-tasten vælges efter at tænde indikatoren [**Shift Lock**] ved at vælge tasten [**Shift Lock**].

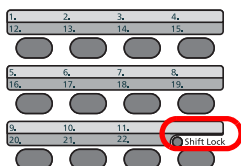

Overførsel som rundsending

Denne funktion gør det muligt, at sende den samme original til flere destinationer i én arbejdsgang. Maskinen gemmer (husker) originalerne der skal sendes midlertidigt i hukommelsen, og gentager efterfølgende automatisk opkald og overførsel til de indstillede destinationer.

BEMÆRK

Når du anvender en gruppe for destination, kan du sende originaler til op til 100 destinationer i én arbejdsgang.

Du kan anvende denne funktion sammen med underadressekommunikation og forsinket overførsel.

Når der er valgt direkte transmission, skifter den til hukommelsesoverførsel på tidspunktet for overførslen.

1 Vælg tasten [FAX].

2 Angiv destinationen.

Indtast faxnummeret.

BEMÆRK

Hvis [**DestIndtast (fax)**] er indstillet til [**Forbyd**], er det ikke muligt at indtaste et faxnummer direkte. Vælg destinationen fra adressebogen eller med one-touch tasterne.

➔ *Se engelsk FAX Operation Guide*

1 Indtast faxnummeret til det modtagende system.

BEMÆRK

Du kan indtaste op til 64 tegn.

Indtast antal vha. taltasterne.

Tast	Beskrivelse
[Address Recall/ Pause] tast	Når du vælger [Address Recall/Pause] tast, tilføjer du ca. tre sekunders ventetid under en opringning. F.eks. når du ringer til en ekstern linje, kan du bruge denne metode til at sætte en lille pause ind, efter der er ringet op til et bestemt nummer - måske virksomhedens hovednummer - før opringningen fortsætter - måske til et lokalnummer.

2 Vælg tasten [OK].

Der kan indtastes et andet faxnummer.

BEMÆRK

Når [**Til**] er valgt i [**Tjek ny modt.**], vises en bekræftelsesskærm for det indtastede faxnummer. Indtast samme faxnummer igen, og vælg tasten [**OK**].

➔ *Maskinens Betjeningsvejledning*

Vælg destination fra adressebogen.

- 1 Vælg tasten [**Address Book**].
- 2 Vælg destinationen.
- 3 Vælg tasten [**OK**].
For at tilføje destinationer skal du gentage trin 2 til 3.



BEMÆRK

Se følgende for detaljerede oplysninger om adressebogen:

➔ [Vælg fra adressebogen \(side 3-9\)](#)

Valg af destination med one-touch-tasten

Tryk på alle de one-touch-taster, der er registreret destinationer, som du skal bruge, til.



BEMÆRK

Se følgende for detaljerede oplysninger om one-touch-tasten:

➔ [Valg med One-touch knappen \(side 3-10\)](#)

- 3 Tryk på tasten [**Start**] efter valg af alle destinationer.

Login/Logud

Login når Brugerlogon administration er aktiveret

Når brugerlogon administration er aktiveret, skal du indtaste et anvender-id og adgangskode for at anvende maskinen.

Log på

1 Indtast brugernavn til logon.

- 1 Hvis denne skærm vises under betjening, vælg tasten **[OK]**, når kolonnen for indtastning af brugernavn til logon er valgt.

BEMÆRK

- Hvis **[Netv.godkend.]** er valgt som brugergodkendelsesmetode, vises **[Menu]**. Vælg **[Menu]**, og vælg **[Login type]** derefter kan du vælge godkendelsesdestination, såsom **[Lokal godkend.]** eller **[Netv.godkend.]**.
- Vælg **[Menu]**, og vælg **[Domæne]**. Du kan nu vælge fra de registrerede domæner.

- 2 Indtast brugernavn til logon ved hjælp af de numeriske taster, og vælg tasten **[OK]**.

BEMÆRK

Hvis "Login operation" er **[Vælg tegn]**, vises en skærm til indtastning af detaljer, der vælges fra de tegn, som kommer på meddelelsesdisplayet.

➔ Maskinens *Betjeningsvejledning*

➔ [Indtastningsmetode for tegn \(side 7-2\)](#)

2 Indtast adgangskoden til logon.

- 1 Vælg adgangskoden til logon, og vælg tasten **[OK]**.
- 2 Indtast adgangskoden til logon, og vælg tasten **[OK]**.
➔ [Indtastningsmetode for tegn \(side 7-2\)](#)

3 Vælg [Logon].

Log af

Authentication/
Logout



For at logge af denne maskine, tryk på tasten **[Authentication/Logout]** for at vende tilbage til skærbilledet til indtastning af brugernavn/adgangskode til logon.

Brugere logges automatisk af i følgende tilfælde:

- Når maskinen går i dvaletilstand.
- Når Automatisk nulstilling er aktiveret.

Login når jobregnskab er aktiveret

Når jobregnskab er aktiveret, skal du indtaste et konto-id når du anvender maskinen.

Log på

Indtast konto-id'en i konto-id skærmbilledet ved hjælp af tasterne, og tryk på tasten **[OK]**.



BEMÆRK

- Tryk på tasten **[Clear]**, hvis du har indtastet et forkert tegn, og indtast konto-id'en igen.
- Hvis det indtastede konto-id ikke passer med et registreret id, vil der lyde et advarselsbip og der kan ikke logges på. Indtast det korrekte konto-id.
- Ved at trykke på **[Tæller]** kan du få oplysninger om antallet af udskrevne og scannede sider.

Log af

Authentication/
Logout



Tryk dernæst på tasten **[Authentication/Logout]** for at vende tilbage til skærmbilledet til indtastning af konto-id'en.

4 Modtagelse af fax

Dette kapitel indeholder følgende emner:

Modtagelse af fax	4-2
Modtagelsesmetode	4-2
Indstil modtagelsesmetode	4-2
Automatisk modtagelse	4-3
Flow af automatisk modtagelse	4-3
Afbryd af modtagelse (Afbrydelse af kommunikation)	4-3
Manuel modtagelse	4-4
Flow af manuel modtagelse	4-4
Faxmodtagelse funktioner	4-5
Dato/tid for modtagelse	4-5
2-i-1 udskrift	4-5
Udskriv i sæt	4-6
Duplex udskrift	4-6

Modtagelse af fax

Hvis du udelukkende vil bruge maskinen til faxer, så den ikke modtager telefonopkald, skal du indstille maskinen til automatisk modtagelse. Ingen særlig handling kræves, når du modtager faxer.

Modtagelsesmetode

Metoden for modtagelse af faxer på maskinen er vist nedenfor.

- Automatisk (Normal)
- Automatisk (Fax/tlf.) (Se [5-2.](#))
- Automatisk (TAD) (Se [5-4.](#))
- Manuel (Se [4-4.](#))

Indstil modtagelsesmetode

1 Vis skærmen.

[System Menu/Counter] key > [▲] [▼] key > [FAX] > [OK] key > [▲] [▼] key > [Modtagelse] > [OK] key > [▲] [▼] key > [Modt. indstil.] > [OK] key

2 Vælg modtagelsesmetode.

- 1 Vælg modtagelsesmetode.
For automatisk modtagelse af fax vælges [Automatisk].
- 2 Vælg tasten [OK].

Automatisk modtagelse

Flow af automatisk modtagelse

1 Modtagelsen vil nu begynde

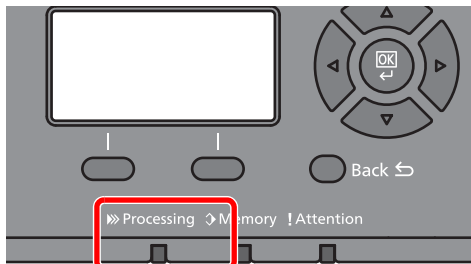

Når der kommer en fax ind, vil **[Processing]** indikatoren blinke og modtagelsen begynder automatisk.



BEMÆRK

Når en telefon (kommercielt tilgængeligt produkt) er tilsluttet til maskinen, starter modtagelse efter telefonen har ringet.

Du kan ændre, hvor mange gange ringetonen skal ringe.

➔ [Se engelsk FAX Operation Guide](#)

Hukommelsesmodtagelse

Når maskinen ikke kan udskrive en fax pga. papirmangel eller papirstop, gemmer den midlertidigt de modtagne originaler i billedhukommelsen. Når maskinen igen kan udskrive, påbegyndes udskrivning.

Antallet af sider der kan gemmes, afhænger af siderne. Som en generel retningslinje, kan omkring 256 eller flere A4-sider med normal opløsning gemmes.

Under hukommelsesmodtagelse, vises udskriftsjob af modtagne faxer under udskriftsjob på statusskærbilledet. For at udskrive de modtagne originaler, skal du lægge nyt papir i eller fjerne papir, der sidder i klemme.

Se følgende for statusskærmen:

➔ [Maskinens Betjeningsvejledning](#)

2 Udskrivning af modtagne faxer

Modtagne originaler udskrives til den øverste bakke med forsiden nedad.

Afbryd af modtagelse (Afbrydelse af kommunikation)

Når du afbryder overførsel eller modtagelse ved at tage telefonstikket ud under kommunikationen, skal du benytte følgende fremgangsmåde.

1 Tryk på tasten **[Status/Job Cancel]**.

2 **Afbrydelse af kommunikation.**

[▲] [▼] key > [FAX] > [OK] key > [Ej linje]

Når kommunikationen afbrydes, stopper modtagelsen.

Manuel modtagelse

Med denne metode kan du modtage faxer ved at vælge [**Man.modt**], efter du har bekræftet, at der er opnået telefonforbindelse til afsendersystemet.

BEMÆRK

For at bruge manuel modtagelse, skal et håndsæt (fås i handelen) være forbundet til maskinen, og modtagelsestilstand skal ændres til manuel modtagelse. Se følgende for yderligere oplysninger om ændring til manuel tilstand:

➔ [Engelsk FAX Operation Guide](#)

Hvis du sætter et telefonsæt (tilgængeligt i handlen) til maskinen, kan du modtage originaler, efter du har snakket med den person, der befinder sig ved afsendersystemet.

➔ [Manuel modtagelse \(side 5-7\)](#)

[Funktion for fjernomskifter \(side 5-8\)](#)

Flow af manuel modtagelse

1 Telefonen ringer.

Nå der er et indgående opkald, afgiver telefonen der er tilkoblet til maskinen en ringetone.

2 Løft røret.

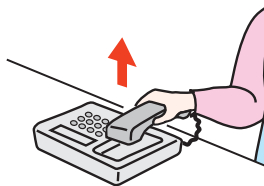

Løft røret til telefonen.

3 Kontrollér om telefonlinjen er forbundet til faxen i afsendersystemet.

Hvis destinationen er en fax, vil du høre bløde biplyde. Hvis en person svarer, kan du tale med personen.

4 [**FAX**] key > [**On Hook**] key > [**Man.modt**]

Modtagelse vil starte.

BEMÆRK

Når du bruger et telefonsæt der kan sende tonesignaler, anvend telefonen til at starte modtagelse af originaler med funktionen for fjernskift.

➔ [Se engelsk FAX Operation Guide](#)

5 Læg røret på.

Når modtagelse starter, læg røret tilbage på plads.

Faxmodtagelse funktioner

Modtagelsesmetode og fax udskriftmetode kan indstilles.

Hvad ønsker du at gøre?	Referencside
Begræns den type papir, der kan anvendes.	Se <i>engelsk FAX Operation Guide</i>
Forbindelse til PBX (Private Branch Exchange) (Kun Europa)	Se <i>engelsk FAX Operation Guide</i>
Videresend modtagne faxer til en anden fax eller en computer.	Se <i>engelsk FAX Operation Guide</i>
Udskriv dato og tidspunkt for modtagelse og andre oplysninger.	Dato/tid for modtagelse ► side 4-5
Modtag en to-siders fax på en side.	2-i-1 udskrift ► side 4-5
Udskiver modtagne faxer sammen som et sæt.	Udskriv i sæt ► side 4-6
Kryptér en original for at sende den sikkert.	Se <i>engelsk FAX Operation Guide</i>
Udskriv modtagne faxer på begge sider af papiret.	Duplex udskrift ► side 4-6
Gemmer modtagne faxer i maskinen uden at udskrive dem.	Se <i>engelsk FAX Operation Guide</i>
Indleder modtagelse af en fax ved at styre den modtagende maskine.	Se <i>engelsk FAX Operation Guide</i>

Dato/tid for modtagelse

Dato/klokkeslæt for modtagelse tilføjer dato og tidspunkt for modtagelsen, afsenderoplysninger og antal sider øverst på hver side, når modtaget fax udskrives. Det er praktisk i forhold til at bekræfte modtagelsestidspunktet, hvis faxen er fra en anden tidszone.



BEMÆRK

Når de modtagne faxdata videresendes efter hentning fra hukommelsen, tilføjes dato/tid for modtagelse ikke til de fremsendte data.

Når de modtagne data skal udskrives på delte sider, udskrives dato/tid for modtagelsen kun på første side. Det udskrives ikke på de efterfølgende sider.

Til	Udskriv dato/tid for modtagelse.
Fra	Udskriv ikke dato/tid for modtagelse.

Se følgende for flere oplysninger om konfigurationsindstillinger:

► *Engelsk FAX Operation Guide*

2-i-1 udskrift

Når du modtager flere sider Statement eller A5 format original, udskriver denne funktion 2 sider af originalen på én gang på et Letter eller A4 ark papir. Hvis du vælger 2-i-1 modtagelse og duplex udskrivning samtidigt, frakobles 2-i-1 modtagelse.

Til	Udskriv 2-i-1.
Fra	Udskriv ikke 2-i-1.

Se følgende for flere oplysninger om konfigurationsindstillinger:

► *Engelsk FAX Operation Guide*

Udskriv i sæt

Når en flersidet fax modtages, udskrives siderne i sæt efter alle siderne er modtaget.

Til	Udskriv som et sæt efter at alle sider er modtaget.
Fra	Udskriv hver side løbende som den modtages.

Se følgende for flere oplysninger om konfigurationsindstillinger:

➔ *Engelsk FAX Operation Guide*

Duplex udskrift

Når flere modtagne sider af data har samme bredde, kan de blive udskrevet på begge sider af papir, der har samme bredde som dataene.

Til	Udskriv på begge sider.
Fra	Udskriv ikke på begge sider.

Se følgende for flere oplysninger om konfigurationsindstillinger:

➔ *Engelsk FAX Operation Guide*

5 Anvendelse af praktiske faxfunktioner

Dette kapitel indeholder følgende emner:

Anvendelse af en tilsluttet telefon	5-2
Modtagelse med automatisk FAX/TLF skift	5-2
Modtagelse med automatisk FAX/TELEFONSVARER skift	5-4
Manuel afsendelse	5-6
Manuel modtagelse	5-7
Funktion for fjernomskifter	5-8

Anvendelse af en tilsluttet telefon

Det er muligt at tilslutte en telefon (en kommercielt tilgængelig enhed) til denne maskine, og bruge forskellige funktioner.

Modtagelse med automatisk FAX/TLF skift

Denne form for modtagelse er praktisk, hvis du bruger både telefon og fax på den samme telefonlinje. Når der er blevet sendt faxoriginaler, modtager maskinen dem automatisk, og hvis den anden part ringer fra en telefon, siger maskinen en ringetone, der opfordrer brugeren til at svare.



VIGTIGT

For at bruge modtagelse med automatisk skift mellem fax og telefon er det nødvendigt at forbinde et telefonsæt (tilgængeligt i handlen) til maskinen.

Efter telefonen har ringet det forvalgte antal gange, tvinges den anden part til at betale et opkaldsgebyr, selv om det modtagende system ikke svarer.

Modtagesituationer

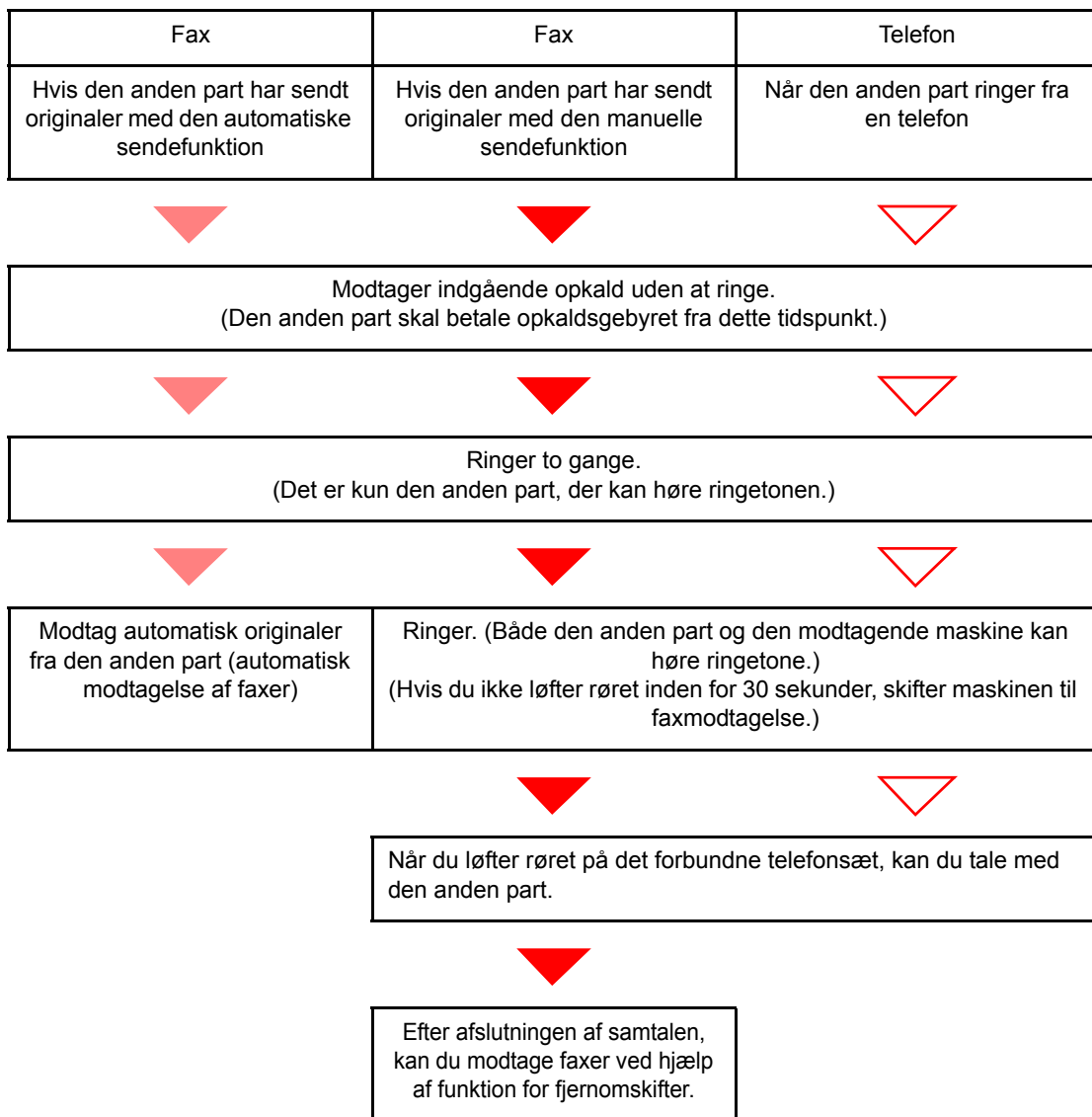

BEMÆRK

Ved afslutningen af samtalen kan du også modtage faxer ved hjælp af funktion for fjernomskifter.

➔ [Funktion for fjernomskifter \(side 5-8\)](#)

Klargøring:

Vælg [**Aut.(fax/tlf.)**].

➔ [Se engelsk FAX Operation Guide](#)

1 Telefonen ringer.



Den forbundne telefon laver en ringetone.



BEMÆRK

Du kan ændre, hvor mange gange ringetonen skal ringe.

➔ [Se engelsk FAX Operation Guide](#)

2 Besvar opkaldet.

Når opkaldet kommer fra en telefon

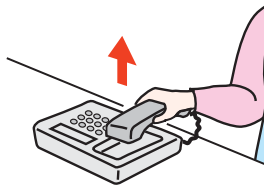

1 Maskinen laver en ringetone, der opfordrer brugeren til at svare. Løft røret på telefonen inden for 30 sekunder.



BEMÆRK

Hvis du ikke løfter røret inden for 30 sekunder, skifter maskinen til faxmodtagelse.

2 Tal med den anden part.



BEMÆRK

Ved afslutningen af samtalen kan du også modtage faxer ved hjælp af funktion for fjernomskifter.

➔ [Funktion for fjernomskifter \(side 5-8\)](#)

Når opkaldet kommer fra en faxmaskine

Maskinen begynder at modtage faxoriginalerne.

Modtagelse med automatisk FAX/TELEFONSVARER skift

Denne form for modtagelse er praktisk, hvis du bruger både telefonsvarer og fax. Når der bliver sendt faxoriginaler, modtager maskinen dem automatisk, og når opkaldet kommer fra en telefon, underlægges maskinen den forbundne telefonsvarers funktioner. Derfor kan den anden part lægge en besked, hvis brugeren ikke er ved faxmaskinen.

VIGTIGT

Når du anvender automatiske FAX/Telefonsvarer omskifter for modtagefunktionen, og der er tavshed i mindst 30 sekunder inden der er gået et minut, efter at maskinen har modtaget et opkald fra den anden part, starter maskinens funktion for stilhedsdetektion, og maskinen skifter til faxmodtagelse.

BEMÆRK

For at bruge modtagelse med automatisk skift mellem fax og telefonsvarer er det nødvendigt at forbinde et telefonsæt med tilknyttet telefonsvarer (tilgængeligt i handlen) til maskinen.

For detaljer om f.eks. at svare på beskeder, henviser vi til den pågældende telefonsvarers betjeningsvejledning.

Indstil antal gange, maskinen ringer, så det er højere end det antal gange, telefonsvareren ringer.

➔ [Se engelsk FAX Operation Guide](#)

Modtagesituationer

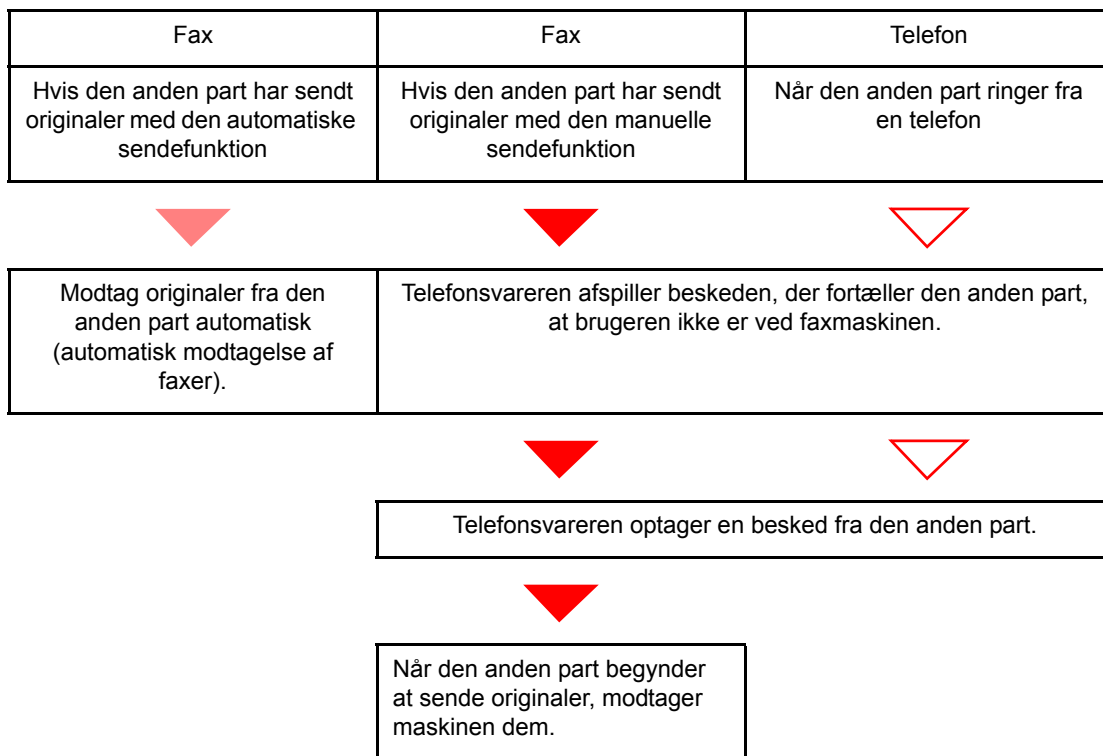

Klargøring:

Vælg [**Automatisk**].

➔ [Se engelsk FAX Operation Guide](#)

1 Telefonen ringer.



Den forbundne telefon ringer det forvalgte antal gange.



BEMÆRK

Hvis du løfter røret, mens telefonen stadig ringer, indtræder maskinen i den samme tilstand som ved manuel modtagelse.

➔ [Manuel modtagelse \(side 5-7\)](#)

2 Telefonsvareren svarer.

Når opkaldet er fra en telefon, men brugeren ikke er ved faxmaskinen

Telefonsvareren afspiller en svarmeddelelse, og begynder at optage den anden parts besked.



BEMÆRK

Når der har været stilhed i mindst 30 sekunder under en optagelse, skifter maskinen til faxmodtagelse.

Når opkaldet kommer fra en faxmaskine

Maskinen begynder at modtage faxoriginalerne.

Manuel afsendelse

Når du ønsker at tale med personen ved det modtagende system eller det modtagende system har brug for at skifte til fax, kan du anvende denne metode til at sende originaler.

1 Anbring originalerne.

2 Ring op til destinationen.

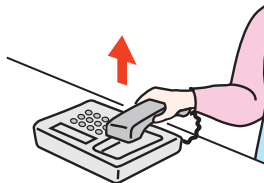

Løft håndsettet, og ring til det modtagende system.

3 Kontrollér om telefonlinjen er forbundet til faxen i det modtagende system.

Hvis destinationen er en fax, vil du høre en lang høj biplyd. Hvis en person svarer, kan du tale med personen.

4 [FAX] tast > [On Hook] tast

5 Tryk på tasten [Start].

Overførsel begynder.

6 Læg røret på.

Når afsendelse starter, læg røret tilbage på plads.

Manuel modtagelse

Modtagelse er mulig efter bekræftelse af, at telefonlinjen er tilsluttet til afsenderparten.



BEMÆRK

FAX/Automatisk modtagelse er nulstillet for modtagertilstanden på denne maskine. For at anvende manuel modtagelse, skal du skifte modtagetilstand til manuel modtagelse. Se følgende for yderligere oplysninger om ændring til manuel tilstand:

➔ *Engelsk FAX Operation Guide*

1 Telefonen ringer.

Nå der er et indgående opkald, afgiver telefonen der er tilkoblet til maskinen en ringetone.

2 Løft røret.

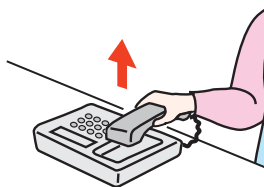

Løft røret til telefonen.

3 Kontrollér om telefonlinjen er forbundet til faxen i afsendersystemet.

Hvis destinationen er en fax, vil du høre bløde biplyde. Hvis en person svarer, kan du tale med personen.

4 [FAX] tast > [On Hook] tast > [Man.modt]

Modtagelse vil starte.



BEMÆRK

Når du bruger et telefonsæt der kan sende tonesignaler, anvend telefonen til at starte modtagelse af originaler med funktionen for fjernskift.

➔ *Se engelsk FAX Operation Guide*

5 Læg røret på.

Når modtagelse starter, læg røret tilbage på plads.

Funktion for fjernomskifter

Du kan starte faxmodtagelse ved betjening fra den tilsluttede telefon. Denne funktion er praktisk til at anvende denne maskine og et telefonsæt (kommercielt tilgængeligt produkt) i kombination og installeret på steder fjernt fra hinanden.



BEMÆRK

For at bruge fjernomskifter, er det nødvendigt at tilslutte en telefon med tonesignalsender (kommercielt tilgængeligt produkt) til maskinen. Men selv om det er en telefon med tonesignalsender, kan denne funktion måske ikke anvendes tilfredsstillende, afhængigt af typen af telefon. For detaljer kontakt vores agent eller forretningen hvor du købte denne maskine.

Fjernomskifteren er indstillet til 55 på fabrikken.

Fjernomskifter opkaldsnummeret kan ændres.

➔ *Se engelsk FAX Operation Guide*

Anvend Fjernomskifter opkald

For at påbegynde faxmodtagelse ved at bruge det forbundne telefonsæt skal du bruge følgende fremgangsmåde.

1 Den forbundne telefon laver en ringetone.

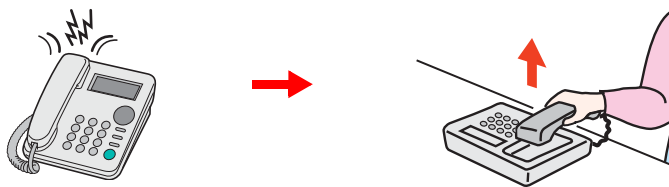

Løft røret til telefonen.



BEMÆRK

Du kan ændre, hvor mange gange ringetonen skal ringe.

➔ *Se engelsk FAX Operation Guide*

2 Tryk på fjernomskifter opkaldsnummeret (2 cifre).

Når du hører faxtonen fra håndsættet, indtast det tocifrede fjernomskifter opkaldsnummer ved hjælp af opkaldsknappen på telefonen. Telefonlinjen skifter til maskinen, og modtagelsen starter.

6 Problemløsning

Dette kapitel indeholder følgende emner:

Indikatorer under afsendelse og modtagelse	6-2
Problemløsning ved blinkende indikator Attention	6-2
Forholdsregler, når du slukker for maskinen	6-3
Meddelelser	6-4
Liste over fejlkoder	6-6
Problemløsning	6-9
Almindelige forespørgsler	6-11

Indikatorer under afsendelse og modtagelse

Indikatorerne **[Processing]** og **[Memory]** viser status for faxoverførsel.

- Indikatoren **[Processing]** blinker under faxafsendelsen og -modtagelsen.
- Indikatoren **[Memory]** blinker, når kildedata gemmes i hukommelsen til hukommelsesoverførsel.
- Indikatoren **[Memory]** lyser op, når der er kildedata, der er gemt i hukommelsen til forsinket overførsel.

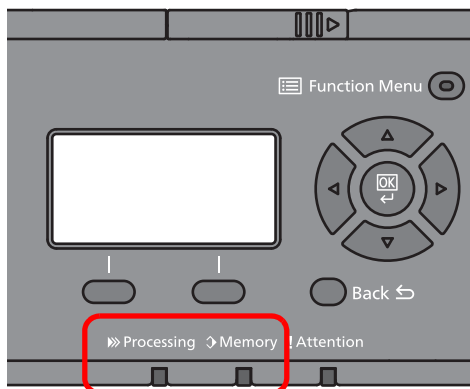

Problemløsning ved blinkende indikator Attention

Hvis indikatoren **[Attention]** blinker, kontroller displayet. Hvis meddelelsen ikke vises på displayet, kontroller følgende.

Problem	Kontrolpunkter	Løsningsforslag	Reference-side
Kan ikke sende fax.	Er modulkablet tilsluttet korrekt?	Tilslut modulkablet korrekt.	—
	Er Tilladt faxnr. eller Tilladt id-nr. registreret korrekt?	Kontrollér Tilladt faxnr. og Tilladt id-nr.	—
	Er der opstået en kommunikationsfejl?	Kontrollér fejlkoderne i resultatrapport og aktivitetsrapport for send/modtagelse. Udfør den respektive fremgangsmåde, hvis fejlkoden starter med "U" eller "E".	6-6
	Er destinationsfaxlinjen optaget?	Send igen.	—
	Svarer destinationsfaxmaskinen?	Send igen.	—
	Er der opstået en anden fejl end dem, som er nævnt ovenfor?	Kontakt en servicetekniker.	—

Forholdsregler, når du slukker for maskinen

Tryk på knappen Power for at slukke for maskinen. Du kan ikke automatisk modtage en fax, hvis strømmen er afbrudt.

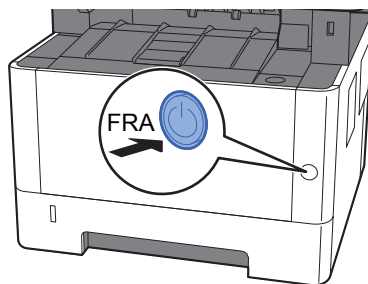

Bekræftelsesmeddelelse for slukket strøm vises.

Det tager ca. 3 minutter inden den slukker ned.

➔ [Se engelsk FAX Operation Guide](#)

Meddelelser

Når der opstår en fejl, viser displayet muligvis en af nedenstående beskeder. Disse hjælper dig med at indkredse og løse problemet.

BEMÆRK

Når der opstår en overførselsfejl, laves der en resultatrapport over afsendelser og modtagelser.

Tjek fejlkoden, der vises i rapporten, og se følgende:

➔ [Liste over fejlkoder \(side 6-6\)](#)

Hvis du vil udskrive resultatrapporten over afsendelser og modtagelser, skal du se følgende:

➔ [Engelsk FAX Operation Guide](#)

Du kan også tjekke fejlkoder ved brug af aktivitetsrapporten.

➔ [Se engelsk FAX Operation Guide](#)

Meddelelse	Kontrolpunkt	Løsningsforslag	Reference Side
Fax-hukommelsen er fuld.	—	Fax kan ikke længere udføres pga. utilstrækkelig hukommelse. Jobbet annulleres. Vælg tasten [OK] .	—
Fejl opstået. Sluk og tænd afbryderen.	—	Der er opstået en systemfejl. Sluk og tænd på hovedafbryderen.	—
Forkert konto-id. Jobbet annulleres.	—	Konto-id'et i forbindelse med ekstern behandling af jobbet var forkert. Jobbet annulleres. Vælg tasten [OK] .	—
Forkert login bruger-navn eller adg.kode. Jobbet annulleres.	—	Brugernavnet eller adgangskoden til logon i forbindelse med ekstern behandling af jobbet var forkert. Jobbet annulleres. Vælg tasten [OK] .	—
Funktionen kan ikke bruges. >> Fax-afsendelse	—	Jobbet blev afbrudt, fordi det begrænses af brugergodkendelse eller jobregnskab. Vælg tasten [OK] .	—
Ikke nok hukommelse. Kan ikke starte job.	—	Job kan ikke startes. Prøv igen på et senere tidspunkt.	—
Jobregnskab-grænse er nået. Jobbet annulleres.	Blev det acceptable antal udskrifter, som begrænses af jobregnskabet, overskredet?	Det acceptable antal udskrifter, som begrænses af jobregnskabet, blev overskredet. Der kan ikke udskrives flere. Jobbet blev afbrudt. Vælg tasten [OK] .	—
Læg papir i kassette #.	Mangler der papir i den angivne kassette?	Læg papir i. Vælg [Papir] for at vælge en anden papirkilde.	—
Læg papir i kassette #. ↑↓ (Vises på skift) Indstil til det ønskede papirformat og tryk [OK] .	Mangler der papir i den angivne kassette?	Læg papir i. Vælg [Papir] for at vælge en anden papirkilde. Vælg knappen [OK] for at udskrive på papiret i den aktuelt valgte papirkilde.	—
Maks. antal scannede sider. Jobbet annulleres.	Blev antallet af acceptable scanninger overskredet?	Kan ikke scanne mere. Jobbet annulleres. Vælg tasten [OK] .	—
Maskinsvigt. Tilkald service.	—	Der er opstået en fejl i maskinen. Skriv fejlkoden der vises på displayet ned, og kontakt din servicetekniker.	—

Meddelelse	Kontrolpunkt	Løsningsforslag	Reference Side
Poll.boksgrænse nået. Jobbet annulleres.	Vises [OK] på skærmen?	Den angivne boks er fuld, og der er ikke plads til yderligere lagring. Jobbet blev afbrudt. Vælg tasten [OK] . Forsøg at udføre jobbet igen efter udskrivning eller sletning af data fra boksen.	—
Røret er taget af. Læg telefonrøret på.	—	Læg røret på.	—
Scannerhukommelsen er fuld. Jobbet annulleres.	—	Scanning kan ikke længere udføres pga. utilstrækkelig hukommelse. Jobbet annulleres. Vælg tasten [OK] .	—





Liste over fejlkoder



Når der opstår en fejl ved overførsel, noteres en af følgende fejlkoder i resultatrapporten for sendte og modtagne faxer og i aktivitetsrapporten.



BEMÆRK

Afhængig af kommunikationshastighedens opsætning, vises et "U" eller "E" i fejlkoden.

Fejlkode	Mulig grund/handling
Optaget	Kunne ikke få forbindelse til modtageren til trods for automatisk at have kaldt op igen det angivne antal gange. Send igen.
ANNULLERET	Overførslen blev annulleret efter en handling, der skulle annullere overførslen. Modtagelsen blev annulleret efter en handling, der skulle annullere modtagelsen.
E00300 U00300	Der mangler papir i modtagerens maskine. Kontakt modtageren.
E00430 - E00462 U00430 - U00462	Modtagelse blev annulleret, fordi kommunikationsfunktionerne på denne maskine ikke stemmer overens med afsendermaskinens, selv om der blev opnået forbindelse.
E00601 - E00690 U00601 - U00690	Kommunikation blev stoppet på grund af maskinefejl. Send eller modtag igen.
E00700 U00700	Kommunikationen blev stoppet på grund af en fejl på den anden parts maskine.
E00800 - E00811 U00800 - U00811	Side(r) blev ikke sendt korrekt. Send igen. Hvis du stadig har problemer, reducer starthastigheden for overførslen og send igen.  BEMÆRK Hvis der opstår kommunikationsfejl ofte, kan du ændre standardindstillingen for starthastigheden for overførslen i systemmenuen.
E00900 - E00910 U00900 - U00910	Side(r) blev ikke modtaget korrekt. Bed afsender om at sende igen.  BEMÆRK Hvis der opstår kommunikationsfejl ofte, kan du ændre standardindstillingen for starthastigheden for modtagelsen i systemmenuen.
E01000 - E01097 U01000 - U01097	Der opstod en kommunikationsfejl under overførslen. Send igen. Hvis du stadig har problemer, reducer starthastigheden for overførslen og send igen.  BEMÆRK Hvis der opstår kommunikationsfejl ofte, kan du ændre standardindstillingen for starthastigheden for overførslen i systemmenuen.
E01100 - E01196 U01100 - U01196	Der opstod en kommunikationsfejl under modtagelsen. Bed afsender om at sende igen.  BEMÆRK Hvis der opstår kommunikationsfejl ofte, kan du ændre standardindstillingen for starthastigheden for modtagelsen i systemmenuen.
U01400	Det lykkedes ikke at få forbindelse med den anden parts maskine, fordi der blev foretaget opkald med trykknapper i et tonelinjesystem, der er registreret til at bruge impulser.
E01500	Der opstod en kommunikationsfejl under højhastighedsoverførslen. Send igen. Hvis du stadig har problemer, reducer starthastigheden for overførslen og send igen.  BEMÆRK Hvis der opstår kommunikationsfejl ofte, kan du ændre standardindstillingen for starthastigheden for overførslen i systemmenuen.

Fejlkode	Mulig grund/handling
E01600	<p>Der opstod en kommunikationsfejl under modtagelse af en højhastighedsoverførsel. Bed afsenderen om at sætte overførselshastigheden ned og sende faxen igen.</p> <p> BEMÆRK Hvis der opstår kommunikationsfejl ofte, kan du ændre standardindstillingen for starthastigheden for modtagelsen i systemmenuen.</p>
E01700 - E01720	<p>Der opstod en kommunikationsfejl under højhastighedsoverførslen. Send igen. Hvis du stadig har problemer, reducer starthastigheden for overførslen og send igen.</p> <p> BEMÆRK Hvis der opstår kommunikationsfejl ofte, kan du ændre standardindstillingen for starthastigheden for overførslen i systemmenuen.</p>
E01721	<p>Der opstod en kommunikationsfejl under højhastighedsoverførslen. Den angivne overførselshastighed er muligvis ikke tilgængelig på modtagermaskinen. Sæt sendestarthastigheden ned, og send igen.</p>
E01800 -E01820	<p>Der opstod en kommunikationsfejl under modtagelse af en højhastighedsoverførsel. Bed afsenderen om at reducere sendehastigheden og send igen eller reducer starthastigheden for modtagelse i systemmenuen.</p>
E01821	<p>Der opstod en kommunikationsfejl under modtagelse af en højhastighedsoverførsel. Den angivne overførselshastighed er muligvis ikke tilgængelig på denne maskine. Bed afsenderen om at reducere sendehastigheden og send igen eller reducer starthastigheden for modtagelse i systemmenuen.</p>
E03000 U03000	<p>Under polling-modtagelse kan en fax ikke modtages, da der ikke blev sat nogen originaler i den anden parts faxmaskine. Kontakt den anden part.</p>
E03200 U03200	<p>Underadresseopslagstavlemodtagelse blev forsøgt, og den anden parts maskine er en model af vores mærke, men den angivne underadresseboks indeholdt ikke nogen data. Kontakt den anden part.</p>
E03300 U03300	<p>Der opstod en fejl på grund af enten punkt 1 eller 2 nedenfor. Kontakt den anden part.</p> <ol style="list-style-type: none"> 1 Den anden parts maskine er en model af vores mærke og der blev registreret overførselsrestriktioner fastsat af den anden part under polling-modtagelse. Kommunikation blev afbrudt, fordi adgangskoden var forkert. 2 Den anden parts maskine er en model af vores mærke og der blev registreret overførselsrestriktioner fastsat af den anden part under underadresseopslagstavlemodtagelse. Kommunikation blev afbrudt, fordi adgangskoden var forkert.
E03400 U03400	<p>Polling-modtagelsen blev afbrudt, fordi den polling-id, som den anden part indtastede, ikke stemmer overens med det lokale fax-id på modtagermaskinen. Kontakt den anden part.</p>
E03500 U03500	<p>Underadresse opslagstavle modtagelse blev forsøgt, og den anden parts maskine er en model af vores mærke, men den angivne underadresseboks blev ikke registreret på den anden parts maskine. Kontakt modtageren.</p>
E03600 U03600	<p>Den anden parts maskine er en model af vores mærke og underadresseopslagstavlemodtagelse blev afbrudt, fordi den specificerede adgangskode for underadressen var forkert. Kontakt den anden part.</p>
E03700 U03700	<p>Underadresseopslagstavlemodtagelse blev forsøgt, men den anden parts maskine har enten ikke en funktion for underadresseopslagstavle eller der var ingen originaler i nogen af original overførselsboksene (Underadressebokse).</p>
E04000 U04000	<p>Den angivne underadresse er ikke registreret i modtagermaskinen, selv om den er af samme mærke, eller også er underadressen ikke korrekt.</p>
E04100 U04100	<p>Enten er modtagermaskinen ikke udstyret med en underadressefunktion, eller også er underadressen ikke korrekt.</p>
E04200 U04200	<p>Den krypterede overførsel blev afbrudt, fordi den angivne boks ikke er registreret.</p>
E04300 U04300	<p>Den krypterede overførsel blev afbrudt, fordi modtagermaskinen ikke er udstyret med en funktion til krypteret kommunikation.</p>

Fejlkode	Mulig grund/handling
E04400 U04400	Den krypterede overførsel blev afbrudt, fordi krypteringsnøglen ikke stemmer.
E04500 U04500	Den krypterede modtagelse blev afbrudt, fordi krypteringsnøglen ikke stemmer.
E05100 U05100	Overførslen blev afbrudt, da kommunikationskravene ikke er opfyldt på grund af de overførselsbegrænsninger, der er sat på denne maskine. Kontakt modtageren.
E05200 U05200	Modtagelsen blev afbrudt, da kommunikationskravene ikke er opfyldt på grund af de modtagelsesbegrænsninger, der er sat på denne maskine.
E05300 U05300	Modtagelsen blev afvist af modtageren, da kommunikationskravene ikke er opfyldt på grund af de modtagelsesbegrænsninger, der er sat på modtagermaskinen. Kontakt modtageren.
E14000 U14000	Der blev forhindret modtagelse til en underadresseboks, fordi der ikke er mere ledig plads i maskinens hukommelse. Frigør plads ved at udskrive de data, der er gemt i hukommelsen, eller annullér modtagelsen til underadresseboksen.
E14100 U14100	Overførsel til underadresseboks eller underadresseboksen på maskine af vores mærke blev stoppet, fordi der ikke er mere ledig plads i hukommelsen på modtagerens maskine. Kontakt modtageren.
E19000 U19000	Hukommelsesmodtagelse blev forhindret, fordi der ikke er mere ledig plads i maskinens hukommelse. Frigør plads ved at udskrive de data, der er gemt i hukommelsen, og bed afsenderen om at sende igen.
E19100 U19100	Overførsel blev forhindret, fordi der ikke er mere ledig plads i modtagermaskinens hukommelse. Kontakt modtageren.
E19300 U19300	Overførsel blev forhindret, fordi der opstod en datafejl under overførslen. Send igen.

Problemløsning

Når der opstår et problem, skal du først tjekke følgende. Kontakt din forhandler eller en servicetekniker, hvis du ikke kan løse problemet.

Problem	Kontrolpunkt	Løsningsforslag	Reference Side
Kan ikke sende dokument.	Er modulkablet tilsluttet korrekt?	Tilslut modulkablet korrekt.	—
	Vises beskeden <i>Kommunikationsfejl?</i>	Ret grunden til, at fejlen opstod, og send igen.	6-6
	Er sendebegrænsning aktiveret?	Annuler sendebegrænsningen.	—
	Bruger IP-telefonlinjen?	Du vil kunne midlertidigt at fjerne kommunikationsfejl ved at ændre indstillinger for [Sendestarthast.] i Transmission.	—
Kan ikke udføre krypteret kommunikation.	Er krypteringsnøglerne korrekt indtastet, både hos afsender og modtager?	Dobbelttjek, at krypteringsnøglerne er korrekt indtastet hos både afsender og modtager.	—
Kan ikke bruge satellitcentralfunktionen.	Anvendes der en impulslinje?	Nogle telefoner kan overføre tonesignaler ved hjælp af trykknapper. Vi henviser til din telefons betjeningsvejledning.	—
	Er satellitcentralnummeret korrekt?	Tjek, at du har indtastet det rigtige nummer. (Standard: 55)	—
Ingen udskrift efter modtagelse.	Er videresendelse af hukommelsen aktiveret?	Tjek videresendelsesdestinationen.	—
Kan ikke modtage dokument.	Er modulkablet tilsluttet korrekt?	Tilslut modulkablet korrekt.	—
	Vises beskeden <i>Kommunikationsfejl?</i>	Ret grunden til fejlen, og bed afsenderen om at sende igen.	6-6
	Er modtagebegrænsning aktiveret?	Annuler modtagebegrænsningen.	—
	Bruger IP-telefonlinjen?	Du vil kunne midlertidigt at fjerne kommunikationsfejl ved at ændre indstillinger for [Sendestarthast.] i Modtagelse.	—
Kan ikke udføre hukommelsesmodtagelse	Er der ledig plads i hukommelsen?	Modtag, efter der er kommet ledig plads i hukommelsen, eller frigør plads i hukommelsen.	—
Kan ikke udføre underadresseoverførsel.	Er modtagerens faxmaskine udstyret med en funktion til underadresseoverførsel?	Underadresseoverførsel kan ikke udføres, med mindre modtagerens faxmaskine har en lignende funktion til underadresseoverførsel.	—
	Stemmer den indtastede underadresse eller den indtastede adgangskode til underadressen overens med den underadresse og adgangskode, der er indtastet på modtagerens faxmaskine?	Hvis du har tastet rigtigt, så kontakt modtageren. Denne maskine anvender ikke en adgangskode til underadresser ved modtagelse.	—
	Er der ledig plads i hukommelsen på modtagerens faxmaskine?	Kontakt modtageren.	—

Problem	Kontrolpunkt	Løsningsforslag	Reference Side
Kan ikke udføre videresendelse fra hukommelsen.	Er videresendelse fra hukommelsen sat til [Til]?	Tjek indstillingen for videresendelse fra hukommelsen.	—
Kan ikke udføre videresendelse fra hukommelsen ved brug af underadresse.	Er modtagerens faxmaskine udstyret med en funktion til underadresseoverførsel?	Underadresseoverførsel kan ikke udføres, med mindre modtagerens faxmaskine har en lignende funktion til underadresseoverførsel.	—
	Stemmer den indtastede underadresse overens med den underadresse, der er indtastet på modtagerens faxmaskine?	Hvis du har tastet rigtigt, så kontakt modtageren. Denne maskine anvender ikke en adgangskode til underadresser ved modtagelse.	—
Kan ikke udskrive fra underadresseboks.	Er boksadgangskoden blevet indstillet?	Indtast den korrekte adgangskode.	—
Kan ikke bruge polling-modtagelse.	Udføres polling-overførsel korrekt på afsendermaskinen?	Kontroller sendemaskinen.	—
Kan ikke anvende kommunikation ved hjælp af underadresseopslagstavler.	Har den anden parts fax den samme slags funktion for underadresseopslagstavle?	Hvis den anden parts fax ikke har den samme slags funktion for underadresseopslagstavlekommunikation, kan den ikke modtage fax via en underadresseopslagstavle. Kontakt modtageren.	—
	Er den indtastede underadresse eller adgangskode til underadresse korrekt?	Hvis du har tastet rigtigt, så kontakt modtageren.	—

Almindelige forespørgsler

Følgende er de forespørgsler, der modtages ofte efter køb af maskinen.

	Spørgsmål	Svar
1	Jeg vil tilføje afslutningsstempel, når jeg sender faxer.	Dette produkt har ikke funktionen for afslutningsstempler.
2	Jeg vil sende og modtage faxer i farve.	Faxbilleder sendes og modtages i sort/hvid.

7 Tillæg

Dette kapitel indeholder følgende emner:

Indtastningsmetode for tegn	7-2
Anvendelse af knapperne	7-2
Specifikationer	7-3
Menuoversigt	7-5

Indtastningsmetode for tegn

Dette afsnit forklarer hvordan der indtastes tegn.

Anvendelse af knapperne

Benyt følgende taster til at indtaste tegn.

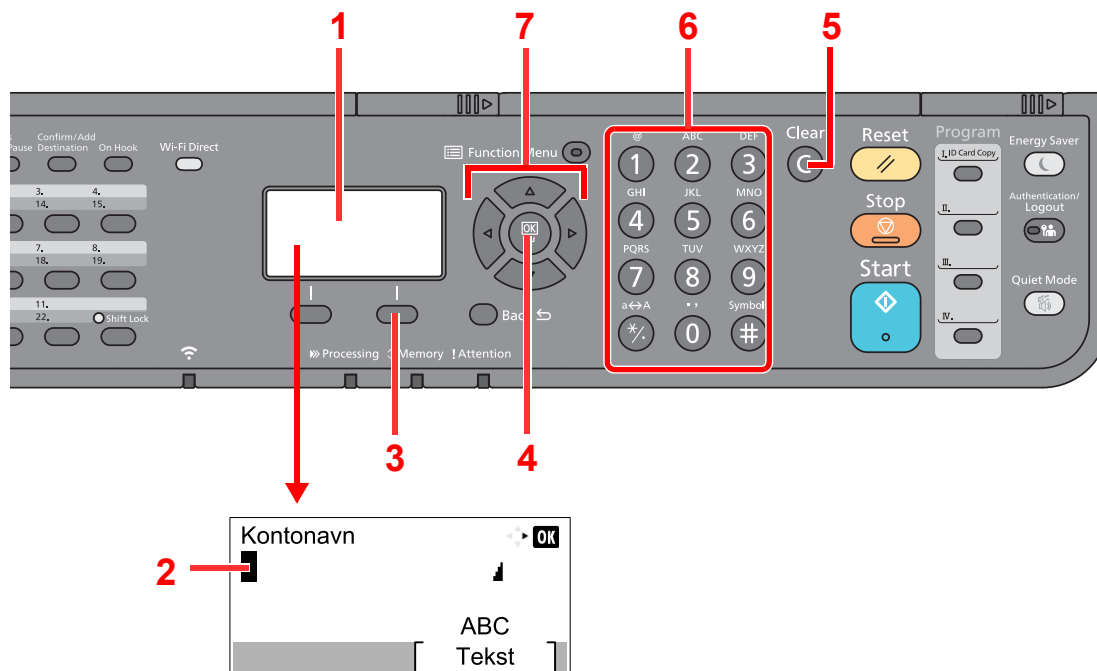

Nr.	Display/Knap	Beskrivelse
1	Beskeddisplay	Viser indtastede tegn.
2	Markør	Tegn indsættes ved markørens position.
3	Højre valgknap	Vælg for at vælge typen af tegn, du vil indtaste. (Når [Tekst] vises)
4	[OK] knap	Vælg for at afslutte indtastning og vende tilbage til skærbilledet før indtastningen. For at indtaste et symbol, vælg for at bekræfte det valgte symbol.
5	[Clear] knap	Vælg for at slette tegn.
6	Numeriske knapper	Vælg for at indtaste tegn og symboler.
7	Pileknapper	Vælg for at vælge indtastningsposition, eller vælge et tegn fra tegnoversigten.

Specifikationer

VIGTIGT

Specifikationerne kan ændres uden forudgående varsel.













Faxfunktion

Element	Beskrivelse
Kompatibilitet	G3
Kommunikationslinje	Abonnenttelefonlinje
Overførselstid	3 sekunder eller mindre (33600 bps, JBIG, ITU-T A4 #1 diagram)
Overførselshastighed	33600/31200/28800/26400/24000/21600/19200/16800/14400/12000/9600/7200/4800/2400 bps
Kodesystem	JBIG/MMR/MR/MH
Fejlrettelse	ECM
Originalstørrelse	Maks. bredde: 216 mm, maks. længde: 356 mm
Automatisk dokumentfødning	Maks. 50 ark (med dokumentføder)
Opløsning	Scan: 200 × 100 dpi Normal (8 punkt/mm × 3,85 linje/mm) 200 × 200 dpi Fin (8 punkt/mm × 7,7 linje/mm) 200 × 400 dpi Super (Superfin) (8 punkt/mm × 15,4 linje/mm) 400 × 400 dpi Ultra (Ultrafin) (16 punkt/mm × 15,4 linje/mm) Udskrivning: 600 dpi
Gradationer	256 skygger (fejldiffusion)
Et-tryks tast	22 taster
Overførsel til flere systemer	Maks. 100 destinationer
Modtagelse ved erstatningshukommelse	256 ark eller flere (når du bruger ITU-T A4 #1)
Kapacitet for billedhukommelse	3,5 MB (standard) (for faxoverførsler og modtagelse)
Rapporter	Send resultatrapport for afsendelser, resultatrapport for modtagne faxer, aktivitetsrapport, statusside

Netværksfax funktioner

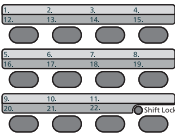
Element	Beskrivelse
Hardware	IBM PC-AT kompatibel computer
Brugerflade	10BASE-T, 100BASE-TX, 1000BASE-T, Trådløs LAN support
Operativsystem	Windows XP, Windows Server 2003, Windows Vista, Windows 7, Windows 8, Windows 8.1, Windows 10, Windows Server 2008/R2, Windows Server 2012/R2
Overførselsopløsning	200 × 100 dpi Normal (8 punkt/mm × 3,85 linje/mm) 200 × 200 dpi Fin (8 punkt/mm × 7,7 linje/mm) 400 × 400 dpi Ultra (Ultrafin) (16 punkt/mm × 15,4 linje/mm)
Dokumentstørrelse	Letter, Legal, Statement, A4, A5, Folio, B5(JIS)
Forsinket faxoverførsel	Baseret på indstillingerne i netværksfaxdriver (indstilling er muligt med interval på et minut inden for den efterfølgende 24-timers periode)
Overførsel og udskrift	Faxoverførsel og udskrift på maskinen er muligt
Overførsel som rundsending	Maks. 100 destinationer
Jobregnskab	Kræver indtastning af login-brugernavn og adgangskode i netværksfaxdriveren, når Bruger-login er tændt på faxmaskinen. Kræver indtastning af konto-id i netværksfaxdriveren, når jobregnskab er tændt på faxmaskinen.
Dækside	Der kan vælges et format ved hjælp af netværksfaxdriveren eller der kan oprettes en skabelon.

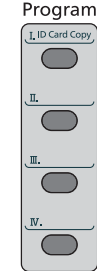
Menuoversigt

<p>FAX  Address Book </p>	<p>Adressebog (side 3-9)</p>
<p>FAX  Address Recall/Pause </p>	<p>Genopkald (side 3-3)</p>
<p>FAX  Confirm/Add Destination </p>	<p>Kontrol og redigering af destinationer (side 3-4)</p>
<p>FAX  On Hook </p>	<p>Manuel afsendelse (se <i>engelsk FAX Operation Guide</i>) Manuel modtagelse (side 4-4)</p>
<p>FAX  </p>	<p>One-touch-tast (side 3-10)</p>
<p>FAX  Program </p>	<p>Program (se <i>engelsk FAX Operation Guide</i>)</p>
<p>FAX  </p>	<p>Original størrelse (se <i>engelsk FAX Operation Guide</i>) Originalbillede (se <i>engelsk FAX Operation Guide</i>) Fax opløsning (se <i>engelsk FAX Operation Guide</i>) Original retning (se <i>engelsk FAX Operation Guide</i>) Fortsat scanning (se <i>engelsk FAX Operation Guide</i>) Angiv filnavn (se <i>engelsk FAX Operation Guide</i>) Jobslut-besked (se <i>engelsk Operation Guide</i>) Fax forsinket (se <i>engelsk FAX Operation Guide</i>) Fax straks (se <i>engelsk FAX Operation Guide</i>) Fax poll.modt. (se <i>engelsk FAX Operation Guide</i>) Fax-send.Rapport (se <i>engelsk FAX Operation Guide</i>) Tæthed (se <i>engelsk FAX Operation Guide</i>) Duplex (se <i>engelsk FAX Operation Guide</i>)</p>

Status/
Job Cancel

Udskriftsjobst. (dette er beskrevet i maskinens <i>Betjeningsvejledning</i>)	
Afs.-jobstatus (dette er beskrevet i maskinens <i>Betjeningsvejledning</i>)	
Gem jobstatus (dette er beskrevet i maskinens <i>Betjeningsvejledning</i>)	
Planlagt job (se <i>engelsk FAX Operation Guide</i>)	
Udskriv joblog (se <i>engelsk FAX Operation Guide</i>)	
Send joblog (se <i>engelsk FAX Operation Guide</i>)	
Gem joblog (dette er beskrevet i maskinens <i>Betjeningsvejledning</i>)	
FAX job log	Fax ud-log (se <i>engelsk FAX Operation Guide</i>)
	Fax ind-log (se <i>engelsk FAX Operation Guide</i>)
	Fax sendt-rapp. (se <i>engelsk FAX Operation Guide</i>)
	Fax modt.rapport (se <i>engelsk FAX Operation Guide</i>)
Scanner (dette er beskrevet i maskinens <i>Betjeningsvejledning</i>)	
Printer (dette er beskrevet i maskinens <i>Betjeningsvejledning</i>)	
Fax	ej linje (side 3-6 , side 4-3)
Tonerstatus (dette er beskrevet i maskinens <i>Betjeningsvejledning</i>)	
Papirstatus (dette er beskrevet i maskinens <i>Betjeningsvejledning</i>)	
USB-hukommelse (dette er beskrevet i maskinens <i>Betjeningsvejledning</i>)	
USB-tastatur (dette er beskrevet i maskinens <i>Betjeningsvejledning</i>)	
Netværk (dette er beskrevet i maskinens <i>Betjeningsvejledning</i>)	
Wi-Fi (dette er beskrevet i maskinens <i>Betjeningsvejledning</i>)	

System Menu/
Counter

Rapport (se <i>engelsk FAX Operation Guide</i>)	Rapportudskrivning (se <i>engelsk FAX Operation Guide</i>)	Menuoversigt (dette er beskrevet i maskinens <i>Betjeningsvejledning</i>)
		Statusside (se <i>engelsk FAX Operation Guide</i>)
		Skrifttyperliste (dette er beskrevet i maskinens <i>Betjeningsvejledning</i>)
	Adm. rap.indstil (se <i>engelsk FAX Operation Guide</i>)	Fax sendt-rapp. (se <i>engelsk FAX Operation Guide</i>)
		Fax modt.rapport (se <i>engelsk FAX Operation Guide</i>)
	Resultatrapport	Send resultat (se <i>engelsk FAX Operation Guide</i>)
		FAX RX resultat (se <i>engelsk FAX Operation Guide</i>)
		Jobslut-besked (se <i>engelsk Operation Guide</i>)
	Joblog-historie (dette er beskrevet i maskinens <i>Betjeningsvejledning</i>)	
	Tæller (dette er beskrevet i maskinens <i>Betjeningsvejledning</i>)	
System/Netværk (dette er beskrevet i maskinens <i>Betjeningsvejledning</i>)		
Bruger/job-konto (dette er beskrevet i maskinens <i>Betjeningsvejledning</i>)		
Brugeregenskaber (dette er beskrevet i maskinens <i>Betjeningsvejledning</i>)		

Generelt	Sprog (dette er beskrevet i maskinens <i>Betjeningsvejledning</i>)		
	Std. skærm (dette er beskrevet i maskinens <i>Betjeningsvejledning</i>)		
	Lyd (se engelsk FAX Operation Guide)	Brummer (se <i>engelsk FAX Operation Guide</i>)	
		FAX højttaler (se <i>engelsk FAX Operation Guide</i>)	
		FAX monitor (se <i>engelsk FAX Operation Guide</i>)	
	Skærmlysstyrke. (dette er beskrevet i maskinens <i>Betjeningsvejledning</i>)		
	Orig/papir indst (dette er beskrevet i maskinens <i>Betjeningsvejledning</i>)		
	Forvalgt grænse (dette er beskrevet i maskinens <i>Betjeningsvejledning</i>)		
	Mål (dette er beskrevet i maskinens <i>Betjeningsvejledning</i>)		
	Fejlhåndtering (dette er beskrevet i maskinens <i>Betjeningsvejledning</i>)		
	Datoindst. (side 2-7)		
	Timer indst.	Ubrugelig tid (se engelsk FAX Operation Guide)	
	Funktionsstd.	Fax opløsning (se <i>engelsk FAX Operation Guide</i>)	
		FortScan-Fax (se <i>engelsk FAX Operation Guide</i>)	
	Login operation (dette er beskrevet i maskinens <i>Betjeningsvejledning</i>)		
	RAM-disk (dette er beskrevet i maskinens <i>Betjeningsvejledning</i>)		
	Formater SD-kort (dette er beskrevet i maskinens <i>Betjeningsvejledning</i>)		
	Ekstra hukomm. (dette er beskrevet i maskinens <i>Betjeningsvejledning</i>)		
	Disp. status/log (dette er beskrevet i maskinens <i>Betjeningsvejledning</i>)		
	USB-tastaturtype (dette er beskrevet i maskinens <i>Betjeningsvejledning</i>)		
	Advarsel lav toner (dette er beskrevet i maskinens <i>Betjeningsvejledning</i>)		
	Vis PowerOffMsg (dette er beskrevet i maskinens <i>Betjeningsvejledning</i>)		
	Sæt energi.tils. (dette er beskrevet i maskinens <i>Betjeningsvejledning</i>)		
Kopier (dette er beskrevet i maskinens <i>Betjeningsvejledning</i>)			
Printer (dette er beskrevet i maskinens <i>Betjeningsvejledning</i>)			
Send (dette er beskrevet i maskinens <i>Betjeningsvejledning</i>)			

FAX (se <i>engelsk FAX Operation Guide</i>)	Fælles send/modt	Krypteringsnøgle (se <i>engelsk FAX Operation Guide</i>)	
	Transmission (se <i>engelsk FAX Operation Guide</i>)	TTI (side 2-8)	
		Lokalt faxnavn (side 2-8)	
		Anvend kontonavn (se <i>engelsk FAX Operation Guide</i>)	
		Lokalt fax-id (side 2-9)	
		Lokalt faxnummer (side 2-9)	
		Fax kaldemåde (side 2-10)	
		Antal nye forsøg (se <i>engelsk FAX Operation Guide</i>)	
		ECM send (side 2-10)	
		Sendestarthast. (side 2-10)	
	Modtagelse (se <i>engelsk FAX Operation Guide</i>)	FAX medietype (se <i>engelsk FAX Operation Guide</i>)	
		Ring (Normal) (se <i>engelsk FAX Operation Guide</i>)	
		Ring (TAD) (se <i>engelsk FAX Operation Guide</i>)	
		Ring (Fax/tlf.) (se <i>engelsk FAX Operation Guide</i>)	
		Videresendelse (se <i>engelsk FAX Operation Guide</i>)	
		Modt.indstil. (se <i>engelsk FAX Operation Guide</i>)	
		Modt. dato/tid (se <i>engelsk FAX Operation Guide</i>)	
		2-på-1 udskrift (se <i>engelsk FAX Operation Guide</i>)	
		Udskriv i sæt (se <i>engelsk FAX Operation Guide</i>)	
		Fjern SW ring (se <i>engelsk FAX Operation Guide</i>)	
		Krypt. modt. (se <i>engelsk FAX Operation Guide</i>)	
		Duplex udskrift (se <i>engelsk FAX Operation Guide</i> .)	
		ECM RX (se <i>engelsk FAX Operation Guide</i>)	
		RX starthastighed (se <i>engelsk FAX Operation Guide</i>)	
	Send/modt.begræn (se <i>engelsk FAX Operation Guide</i>)		
	Definer Valgtast (se <i>engelsk FAX Operation Guide</i>)		
	Destlndtast (fax) (se <i>engelsk FAX Operation Guide</i>)		
	Dokumentboks	Underadresseboks (se <i>engelsk FAX Operation Guide</i>)	
		Jobboks (dette er beskrevet i maskinens <i>Betjeningsvejledning</i>)	
		Pollingboks (se <i>engelsk FAX Operation Guide</i>)	
		Definer Valgtast (dette er beskrevet i maskinens <i>Betjeningsvejledning</i>)	
	Applikation (dette er beskrevet i maskinens <i>Betjeningsvejledning</i>)		
	Rediger modtager	Adressebog (se <i>engelsk Operation Guide</i>)	
Udskr. liste (se <i>engelsk FAX Operation Guide</i>)			
MaskineAdrBog (se <i>engelsk FAX Operation Guide</i>)			
Justér/servicér (dette er beskrevet i maskinens <i>Betjeningsvejledning</i>)			

Indeks

Numerisk

2-i-1 udskrift [4-5](#)

A

Administration af brugerlogon

Log på [3-13](#)

Adressebog [3-9](#)

Søgning [3-9](#)

Vælg en destination [3-9](#)

Afbryd

Afbryd overførsel (Afbryd kommunikation) [3-6](#)

Afsendelsesstatus [3-5](#)

Almindelige forespørgsler [6-11](#)

Anvenderregnskab

Login [3-13](#)

Automatisk modtagelse af fax [4-2](#)

B

Betjeningspanel [2-4](#)

D

Dato [2-7](#)

Dato/klokkeslæt for modtagelse [4-5](#)

Delnavne og -funktioner [2-2](#)

Dokumentføder [2-3](#)

Duplex udskrift [4-6](#)

F

Forholdsregler, når du slukker for maskinen [6-3](#)

Funktion for fjernomskifter [5-8](#)

Hvordan den skal anvendes [5-8](#)

G

Genopkald [3-3](#)

H

Hukommelsesmodtagelse [4-3](#)

Hukommelsesoverførsel [3-2](#)

I

Indikatorer [6-2](#)

Indtastningsmetode tegn [7-2](#)

Ingen udskrift [6-9](#)

J

Jobregnskab

Log på [3-14](#)

K

Kan ikke modtage dokument [6-9](#)

Kan ikke sende dokument [6-9](#)

Kan ikke udføre underadresseoverførsel [6-9](#)

Konventioner i denne vejledning [iv](#)

L

Liste over fejlkoder [6-6](#)

Log på [3-13](#)

M

Manuel afsendelse [5-6](#)

Manuel modtagelse [4-4](#), [5-7](#)

Maskine (Navne) [2-2](#)

Meddelelser [6-4](#)

Menuoversigt [7-5](#)

Metoder for indtastning af destination [3-7](#)

Modtagelse med automatisk skift mellem fax og telefon [5-2](#)

Modtagelse med automatisk skift mellem fax og telefonsvarer [5-4](#)

Modtagelsestilstand [4-2](#)

O

One Touch knap

Vælg destination [3-10](#)

Overførsel som rundsending [3-11](#)

P

Problemløsning [6-9](#)

S

Specifikationer [7-3](#)

T

Tid [2-7](#)

U

Udskriv i sæt [4-6](#)

**QUALITY
CERTIFICATE**

This machine has passed
all quality controls and
final inspection

