

P-4025w MFP

OPERATØRHÅNDBOK FOR FAKS

Les denne operatørhåndboken før du begynner å bruke maskinen, og oppbevar den i nærheten av maskinen slik at du lett kan slå opp i den.

Innhold

Innhold	i
Forord	iii
Om FAX Operatørhåndbok (denne håndboken)	iii
Oppbygging av håndboken	iii
Konvensjoner i denne håndboken	iv
1	Informasjon om rettslige forhold og sikkerhetsinformasjon ... 1-1
Merknad	1-2
Sikkerhetskonsensjoner i denne håndboken	1-2
Om denne operatørhåndboken	1-3
Juridisk merknad	1-3
VIKTIGE SIKKERHETSFORSKRIFTER	1-3
IMPORTANTES MESURES DE SECURITE	1-3
Erklæringer til europeiske direktiver	1-4
Tekniske bestemmelser for terminalutstyr	1-4
Erklæring om nettverkskompatibilitet	1-5
Informasjon om varemerker	1-5
2	Før du bruker faksmaskinen 2-1
Delnavn og funksjoner	2-2
Maskin	2-2
Betjeningspanel	2-4
Betjeningsmetode	2-6
Angi dato og klokkeslett	2-7
Oppføring lokal faksinformasjon	2-8
TTI (Transmit Terminal Identification)	2-8
Lokalt faksnavn	2-8
Lokal faks-ID	2-9
Lokalt faksnummer	2-9
Faks ringemodus	2-10
ECM TX	2-10
TX-starthastighet	2-10
3	Sending av faks 3-1
Fremgangsmåte for overføring	3-2
Ved hjelp av repetisjon	3-3
Kontrollere og redigere mål	3-4
Sjekk sendestatusen	3-5
Avbryte minneoverføring (mens originalene blir skannet)	3-5
Avbryte minneoverføring (under kommunikasjon)	3-5
Avbryte overføring (frakobling av kommunikasjon)	3-6
Metoder for angivelse av bestemmelsessted	3-7
Oppgi mottakers faksnummer med nummertastene	3-7
Velge fra adresseboken	3-9
Velge med ettrykkstasten	3-10
Kringkastingsoverføring	3-11
Logg inn / Logg ut	3-13
Logge inn når Brukerpålogging har blitt aktivert	3-13
Logge inn når jobbreknskap har blitt aktivert	3-14

4	Mottak av faks	4-1
	Faksmottak	4-2
	Mottaksmetode	4-2
	Angi mottaksmetode	4-2
	Automatisk mottak	4-3
	Mottaksflyt	4-3
	Avbryting av mottak (Frakobling av kommunikasjon)	4-3
	Manuelt mottak	4-4
	Mottaksflyt	4-4
	Funksjoner for mottak av faks	4-5
	Mottaksdato/-tid	4-5
	2 i 1 utskrift	4-5
	Mengdeutskrift	4-6
	Tosidig utskrift	4-6
5	Bruk av bekvemme faksfunksjoner	5-1
	Bruk av tilkoblet telefon	5-2
	FAX / TEL automatisk tilkoblingsmottak	5-2
	FAX / telefonsvarer automatisk tilkoblingsmottak	5-4
	Manuell sending	5-6
	Manuelt mottak	5-7
	Ekstern bryterfunksjon	5-8
6	Feilsøking	6-1
	Indikatorer under sending/mottak	6-2
	Reagere på en blinkende Attention-indikator	6-2
	Forholdsregler når du slår av strømmen	6-3
	Meldinger	6-4
	Feilkodeliste	6-6
	Feilsøking	6-9
	Vanlige henvendelser	6-11
7	Tillegg	7-1
	Innsetting av tegn	7-2
	Ved hjelp av tastene	7-2
	Spesifikasjoner	7-3
	Menykart	7-5
	Register	Register-1

Forord

Denne operatørhåndboken skal sørge for at du kan bruke maskinen på korrekt måte, utføre rutinemessig vedlikehold og enkel feilsøking ved behov, slik at maskinen alltid vil være i god stand.

Les operatørhåndboken før du bruker telefaksen. Oppbevar den i nærheten av faksmaskinen slik at du lett kan slå opp i den.

Om FAX Operatørhåndbok (denne håndboken)

Oppbygging av håndboken

Denne operatørhåndboken inneholder følgende kapitler:

Kapittel		Innhold
1	Informasjon om rettslige forhold og sikkerhetsinformasjon	Gir forholdsregler vedrørende bruk av maskinen og varemerke.
2	Før du bruker faksmaskinen	Forklarer navnet på delene og innstillingene som kreves for å bruke faksen.
3	Sending av faks	Forklarer generelle fremgangsmåter for sending av faks og sendefunksjoner.
4	Mottak av faks	Forklarer generelle fremgangsmåter for mottak av faks og mottaksfunksjoner.
6	Feilsøking	Forklarer hva du bør gjøre når feilmeldinger vises eller andre problemer oppstår.
7	Tillegg	Forklarer hvordan du angir tegn, og gir en oversikt over maskinens spesifikasjoner.

Konvensjoner i denne håndboken

Adobe Reader XI brukes som et eksempel i forklaringene nedenfor.

Klikk på et element i innholdsfortegnelsen for å hoppe til den tilsvarende siden.

Klikk for å flytte fra den aktuelle siden til den forrige viste siden. Dette er praktisk når du ønsker å gå tilbake til siden der du hoppet til den aktuelle siden.

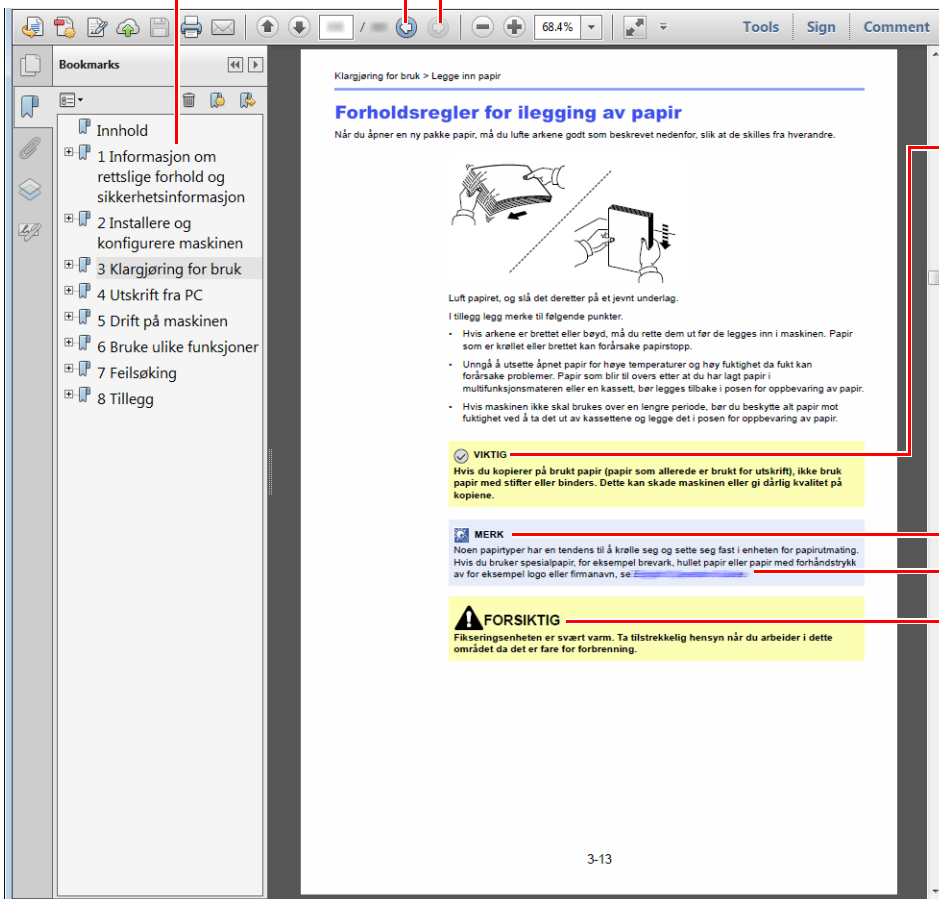

✓ VIKTIG

Indikerer operative krav og begrensninger for å betjene maskinen riktig, og unngå skade på maskinen eller eiendom.

💡 MERK

Angir ytterligere forklaringer og referanseinformasjon for driften.

Se

Klikk på understreket tekst for å gå til den aktuelle siden.

⚠️ FORSIKTIG

Angir at det kan føre til personskader eller mekaniske skader hvis advarselen ikke følges.

💡 MERK

Elementene som vises i Adobe Reader varierer avhengig av hvordan den brukes. Hvis innholdsfortegnelsen eller verktøy ikke vises, kan du se Hjelp for Adobe Reader.

Enkelte poster er angitt i denne håndboken ved konvensjonene som er beskrevet nedenfor.

Konvensjon	Beskrivelse
[Fet]	Indikerer taster og knapper.
"Vanlig"	Indikerer en melding eller innstilling.

Konvensjoner som brukes i prosedyrer for bruk av maskinen

I denne operatørhåndboken er den kontinuerlige driften som følger:

Faktisk fremgangsmåte	Angitt fremgangsmåte i denne håndboken
Velg [System Menu/Counter] -tasten. ▼ Velg [▲] eller [▼] -tasten for å velge [Felles] . ▼ Velg [OK] -tasten.	[System Menu/Counter] -tasten > [▲] [▼] -tasten > [Felles] > [OK] -tasten

1 Informasjon om rettslige forhold og sikkerhetsinformasjon



Vennligst les denne informasjon før du bruker maskinen. Dette kapitlet inneholder informasjon om følgende emner:

Merknad	1-2
Sikkerhetskonsensjoner i denne håndboken	1-2
Om denne operatørhåndboken	1-3
Juridisk merknad	1-3
VIKTIGE SIKKERHETSFORSKRIFTER	1-3
IMPORTANTES MESURES DE SECURITE	1-3
Erklæringer til europeiske direktiver	1-4
Tekniske bestemmelser for terminalutstyr	1-4
Erklæring om nettverkskompatibilitet	1-5
Informasjon om varemerker	1-5

Merknad

Sikkerhetskonvensjoner i denne håndboken

Avsnitt i håndboken og deler på telefaksen som er merket med symboler er sikkerhetsadvarsler som skal beskytte brukeren, andre personer og gjenstander i nærheten, og sikre riktig og sikker bruk av telefaksen.

-  **ADVARSEL:** Angir at det kan føre til alvorlig skade eller død hvis advarselen ikke følges.
-  **FORSIKTIG:** Angir at det kan føre til personskader eller mekaniske skader hvis advarselen ikke følges.

Symboler

Symbolet  angir at det aktuelle avsnittet inneholder sikkerhetsadvarsler. Spesielle forhold du må være oppmerksom på er angitt på symbolet.

 ... [Generell advarsel]

 ... [Advarsel om høy temperatur]

Symbolet  angir at det aktuelle avsnittet inneholder informasjon om handlinger som ikke må utføres. Illustrasjonen inne i symbolet angir hvilke handlinger det dreier seg om.

 ... [Advarsel om handling som ikke må utføres]

 ... [Må ikke demonteres]

Symbolet  angir at det aktuelle avsnittet inneholder informasjon om handlinger som må utføres. Spesifikasjon av handlingen som må utføres er angitt på symbolet.

 ... [Varsel om nødvendig handling]

 ... [Trekk støpselet ut av stikkontakten]

 ... [Koble alltid maskinen til en jordet stikkontakt]

Ta kontakt med din servicerepresentant for å bestille utskifting hvis sikkerhetsadvarslene i denne operatørhåndboken er uleselige eller håndboken er blitt borte (avgiftsbelagt).

MERK

På grunn av stadig oppdaterte forbedringer, kan informasjonen i denne operatørhåndboken endres uten varsel.

Om denne operatørhåndboken

Denne operatørhåndboken inneholder informasjon om bruk av faksfunksjonene på denne maskinen.

Les operatørhåndboken før du begynner å bruke maskinen.

Under bruk kan du lese i operatørhåndboken for maskinen hvis du vil ha mer informasjon om delene nedenfor.

Miljø
Forholdsregler ved bruk
Legge inn papir
Rengjøre
Skifte tonerkassett
Løse funksjonsfeil
Reagere på feilmeldinger
Avklare papirstopp

Juridisk merknad

VI TAR IKKE ANSVAR FOR TAP, HELLER IKKE DELVIS, FOR MOTTATTE DOKUMENTER NÅR SLIKT TAP ER FORÅRSAKET AV SKADER PÅ FAKSSYSTEMET, FUNKSJONSFEIL, MISBRUK ELLER EKSTERNE FAKTORER SOM STRØMBRUDD, ELLER FOR RENT ØKONOMISKE TAP ELLER TAPT INNTJENING SOM OPPSTÅR PÅ GRUNN AV TAPTE MULIGHETER SOM KAN HENFØRES TIL TAPTE ANROP ELLER REGISTRERTE MELDINGER SOM OPPSTOD HERFRA.

VIKTIGE SIKKERHETSFORSKRIFTER

Når du bruker telefonutstyr, må grunnleggende sikkerhetsforholdsregler alltid følges for å redusere risikoen for brann, elektrisk sjokk og skade på personer, inkludert følgende:

FORSIKTIG: For å redusere risikoen for brann, skal kun nr. 26 AWG eller større UL oppført eller CSA-sertifisert telekommunikasjonslinje brukes.

- 1 Ikke bruk dette produktet nær vann, for eksempel, nær et badekar, vask, kjøkkenvask eller vaskemaskin, i en våt kjeller eller nær et svømmebasseng.
- 2 Unngå å bruke telefonen (eller annen trådløs type) ved lyn og torden. Det kan være en liten risiko for elektrisk sjokk fra lynet.
- 3 Ikke bruk telefonen for å rapportere om en gasslekkasje i nærheten av lekkasjen.
- 4 Bare bruk strømledninger og batterier som er indikert i denne manualen. Ikke kast batterier i en brann. De kan eksplodere. Sjekk med lokale forskrifter for mulige spesielle instruksjoner for avhending.

LAGRE DISSE INSTRUKSJONENE

IMPORTANTES MESURES DE SECURITE

Certaines mesures de sécurité doivent être prises pendant l'utilisation de matériel téléphonique afin de réduire les risques d'incendie, de choc électrique et de blessures. En voici quelques unes:

- 1 Ne pas utiliser l'appareil près de l'eau, p. ex., près d'une baignoire, d'un lavabo, d'un évier de cuisine, d'un bac à laver, dans un sous-sol humide ou près d'une piscine.
- 2 Eviter d'utiliser le téléphone (sauf s'il s'agit d'un appareil sans fil) pendant un orage électrique. Ceci peut présenter un risque de choc électrique causé par la foudre.

- 3 Ne pas utiliser l'appareil téléphonique pour signaler une fuite de gaz s'il est situé près de la fuite.
- 4 Utiliser seulement le cordon d'alimentation et le type de piles indiqués dans ce manuel. Ne pas jeter les piles dans le feu: elles peuvent exploser. Se conformer aux règlements pertinents quant à l'élimination des piles.

CONSERVER CES INSTRUCTIONS



SAMSVARSERKLÆRING TIL 93/68/EEC, 1999/5/EC og 2009/125/EC

Vi erklærer at produktet som denne erklæringen gjelder, er i samsvar med følgende spesifikasjoner.

Terminalutstyr (TE);

TBR 21

Terminalutstyr (TE); Krav til tilkopling av terminalutstyr til analoge offentlige svitsja telefonnett (PSTN) (bortsett frå terminalutstyr til taletelefoni i grunnjevne tilfelle) som nyttar tonefrekvenssignalering (DTMF-signalering) ved eventuell nettadressering.

Tekniske bestemmelser for terminalutstyr

Dette terminalutstyret er i overensstemmelse med:

- TBR21
- AN 01R00 AN for P
- AN 02R01 AN for CH og N
- AN 05R01 AN for D, E, GR, P og N
- AN 06R00 AN for D, GR og P
- AN 07R01 AN for D, E, P og N
- AN 09R00 AN for D
- AN 10R00 AN for D
- AN 11R00 AN for P
- AN 12R00 AN for E
- AN 16R00 Generell merknad
- DE 03R00 Nasjonal AN for D
- DE 04R00 Nasjonal AN for D
- DE 05R00 Nasjonal AN for D
- DE 08R00 Nasjonal AN for D
- DE 09R00 Nasjonal AN for D
- DE 12R00 Nasjonal AN for D
- DE 14R00 Nasjonal AN for D
- ES 01R01 Nasjonal AN for E
- GR 01R00 Nasjonal AN for GR
- GR 03R00 Nasjonal AN for GR
- GR 04R00 Nasjonal AN for GR
- NO 01R00 Nasjonal AN for N
- NO 02R00 Nasjonal AN for N
- P 03R00 Nasjonal AN for P
- P 08R00 Nasjonal AN for P

Erklæring om nettverkskompatibilitet

Produsenten erklærer at utstyret er utformet for å opereres i offentlige telefonnettverk (PSTN) i følgende land:

■ Østerrike	■ Frankrike	■ Liechtenstein	■ Slovakia
■ Belgia	■ Tyskland	■ Litauen	■ Slovenia
■ Bulgaria	■ Hellas	■ Luxembourg	■ Spania
■ Kypros	■ Ungarn	■ Malta	■ Sverige
■ Tsjekkia	■ Island	■ Norge	■ Sveits
■ Danmark	■ Irland	■ Polen	■ Nederland
■ Estland	■ Italia	■ Portugal	■ Storbritannia
■ Finland	■ Latvia	■ Romania	

Informasjon om varemerker

- Microsoft, Windows, Windows XP, Windows Server 2003, Windows Vista, Windows Server 2008, Windows 7, Windows Server 2012, Windows 8, Windows 8.1, Windows 10 og Internet Explorer er registrerte varemerker eller varemerker for Microsoft Corporation i U.S.A. og/eller andre land.
- Adobe Acrobat, Adobe Reader og PostScript er varemerker for Adobe Systems Incorporated.
- Ethernet er et registrert varemerke for Xerox Corporation.
- IBM og IBM PC/AT er varemerker for International Business Machines Corporation.

Alle andre selskaps- og produktnavn i denne operatørhåndboken er varemerker eller registrerte varemerker for deres respektive selskaper. Symbolene ™ og ® er utelatt i denne håndboken.

2 Før du bruker faksmaskinen

Dette kapitlet beskriver følgende emner:

Delnavn og funksjoner	2-2
Maskin	2-2
Betjeningspanel	2-4
Betjeningsmetode	2-6
Angi dato og klokkeslett	2-7
Oppføring lokal faksinformasjon	2-8
TTI (Transmit Terminal Identification)	2-8
Lokalt faksnavn	2-8
Lokal faks-ID	2-9
Lokalt faksnummer	2-9
Faks ringemodus	2-10
ECM TX	2-10
TX-starthastighet	2-10

Delenavn og funksjoner

Maskin

Dette kapitlet forklarer navnene til deler når maskinen brukes som faksmaskin. For deler som er nødvendige når andre funksjoner enn faks blir brukt, henviser vi til:

➔ Maskinens *Operatørhåndbok*

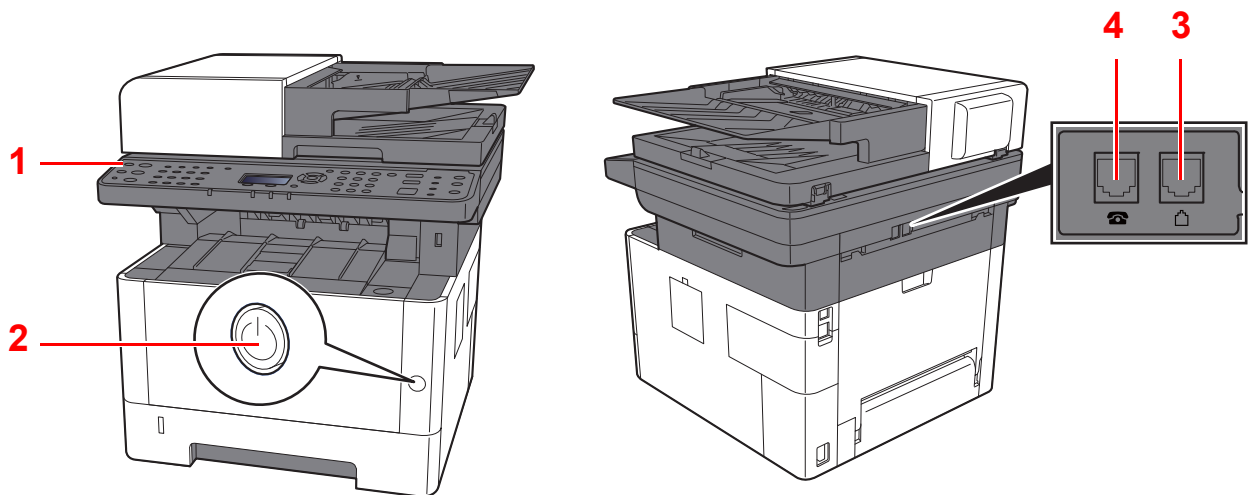

1	Betjeningspanel	Utfør faksoperasjoner med dette panelet.
2	Strømbryter	Still denne bryteren til PÅ når du utfører faks eller kopierer. Meldingsdisplayet lyser for å muliggjøre bruk.
3	LINJE-kontakt	Koble modulleddningen for telefonlinjen til denne kontakten.
4	TEL-kontakt	Når du bruker et kommersielt telefonsett, kobler du modulleddningen til denne kontakten.



VIKTIG

Du kan ikke automatisk motta en faks når strømbryteren er slått av.

Dokumentbehandler

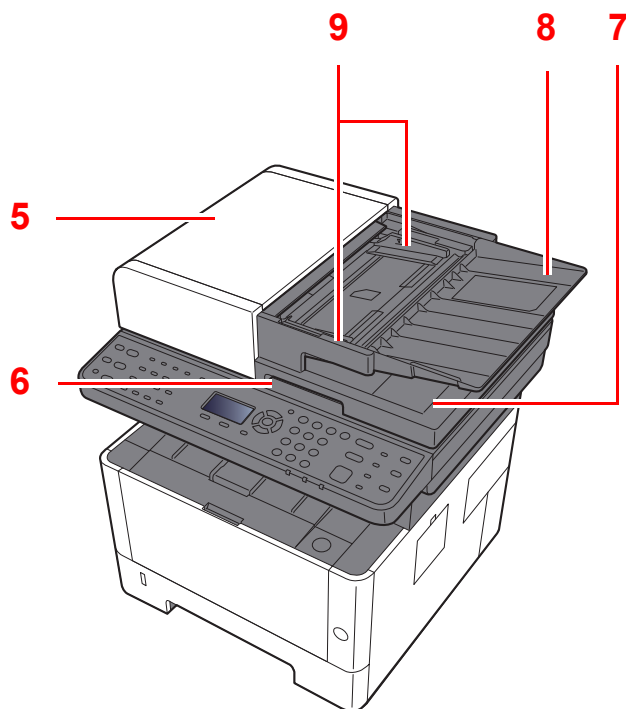

5	Toppdeksel	Åpne dette dekselet når originalen sitter fast i dokumentprosessoren.
6	Åpningshåndtak	Hold dette håndtaket når du åpner eller lukker dokumentprosessoren.
7	Originalutmatingsbrett	Leste originaler mates ut på dette bordet.
8	Originalbrett	Stable arkoriginalene på dette bordet.
9	Originalbreddeførere	Juster disse breddeførerne i henhold til bredden på originalen.

Betjeningspanel

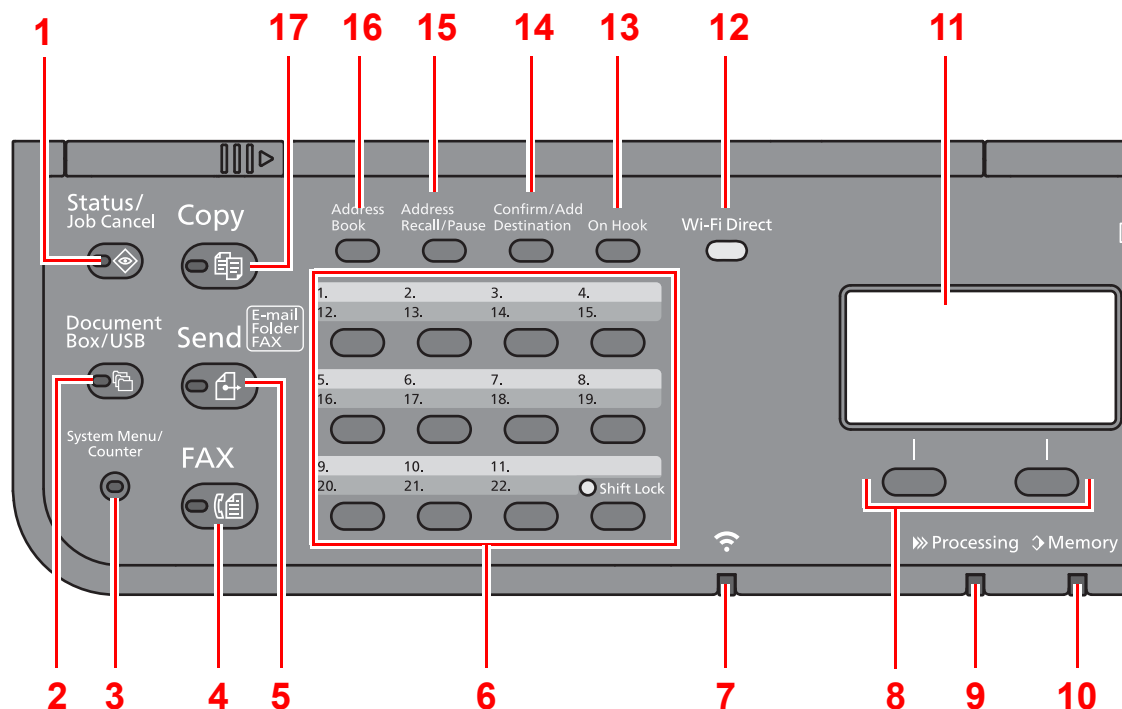

- 1 **[Status/Job Cancel]** -tasten: Viser skjermbildet Status/Jobbavbrudd.
- 2 **[Document Box/USB]** -tasten: Viser skjermbildet for dokumentboks/USB.
- 3 **[System Menu/Counter]** -tasten: Viser systemmeny/tellerskjermbildet.
- 4 **[FAX]** -tasten: Viser faks-skjermen.
- 5 **[Send]** -tasten: Viser skjermbildet for sending. Du kan endre det til å vise skjermbildet med adresseboken.
- 6 Ettrykkstastene: Husker målet registrert for ettrykkstastene.
- 7 **[Wi-Fi]** indikator*¹: Blinker under Wi-Fi tilkobling.
- 8 Velg-taster: Velger menyen som vises nederst i meldingsvisningen.
- 9 **[Processing]** -indikator: Blinker under utskrift eller sending/mottak.
- 10 **[Memory]** -indikator: Blinker når maskinen bruker harddisken, faksminne eller USB-minne (generelt formål).
- 11 Meldingsdisplay: Viser innstillingsmenyen, maskinstatus og feilmeldinger.
- 12 **[Wi-Fi Direct]** -tasten*¹: Setter Wi-Fi Direct, og viser informasjon som er nødvendig for tilkobling og tilkoblingsstatus.
- 13 **[On Hook]** -tasten: Veksle mellom telefon lagt på/av når du sender en faks manuelt.
- 14 **[Confirm/Add Destination]** -tasten: Bekrefter målet, eller legger til et mål.
- 15 **[Address Recall/Pause]** -tasten: Kaller det forrige målet. Brukes også for å skrive inn en pause når du skriver inn et faksnummer.
- 16 **[Address Book]** -tasten: Viser skjermbildet med adresseboken.
- 17 **[Copy]** -tasten: Viser skjermbildet for kopiering.

*1 Kun for modeller med Wi-Fi.

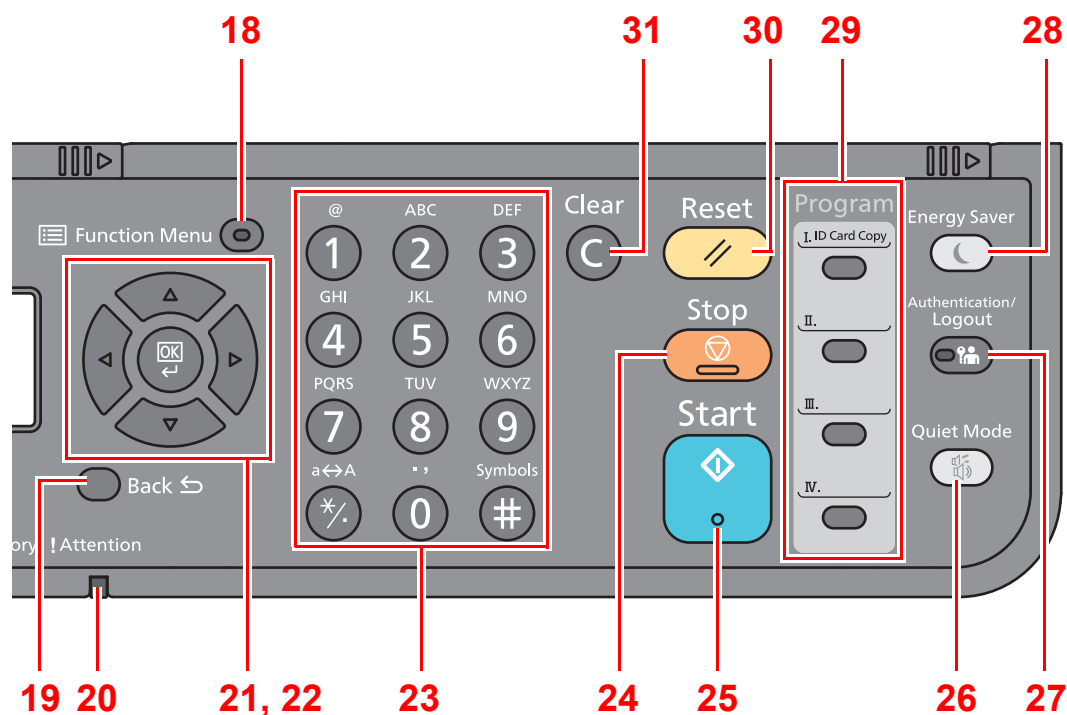

18 **[Function Menu]** -tasten: Viser funksjonsmenyen .

19 **[Back]** -tasten: Går tilbake til forrige skjerm.

20 **[Attention]** -indikatoren: Er tent eller blinker når en feil inntreffer og jobben blir stoppet.

21 Piltaster: Økning eller redusering i tall, eller velger menyen i meldingsvinduet. I tillegg flytter markøren når du skriver inn tegnene.

22 **[OK]** -tasten: Slutfører en funksjon eller meny, og tallene som har blitt registrert.

23 Talltaster: Registrerer tall og symboler.

24 **[Stop]** -tasten: Avbryter eller pauser jobben som pågår.

25 **[Start]** -tasten: Starter kopiering og skanning, og behandler innstillinger.

26 **[Quiet Mode]** -tasten: Lavere utskrifts- og skannehastighet for rolig behandling.

27 **[Authentication/Logout]** -tasten: Autentiserer brukeren, og avslutter driften for den aktuelle brukeren (dvs. logger ut).

28 **[Energy Saver]** -tasten: Maskinen går over i hvilemodus. Maskinen går ut av hvilemodus hvis den er i hvilemodus.

29 Programtaster: Brukes for å registrere eller tilbakekalle programmer.

30 **[Reset]** -tasten: Innstillingene går tilbake til standardinnstillingene.

31 **[Clear]** -tasten: Sletter tall og tegn som har blitt angitt.

Betjeningsmetode

Dette avsnittet forklarer hvordan man betjener innstillingsmenyene på meldingsdisplayet.

Viser menyene og konfigurerer innstillinger

Velg [**System Menu/Counter**]-tasten eller [**Function Menu**]-tasten for å vise innstillingsmenyene. Velg [**▲**]-tasten, [**▼**]-tasten, [**◀**]-tasten, [**▶**]-tasten, [**OK**]-tasten, eller [**Back**]-tasten for å velge en meny, og foreta innstillinger.

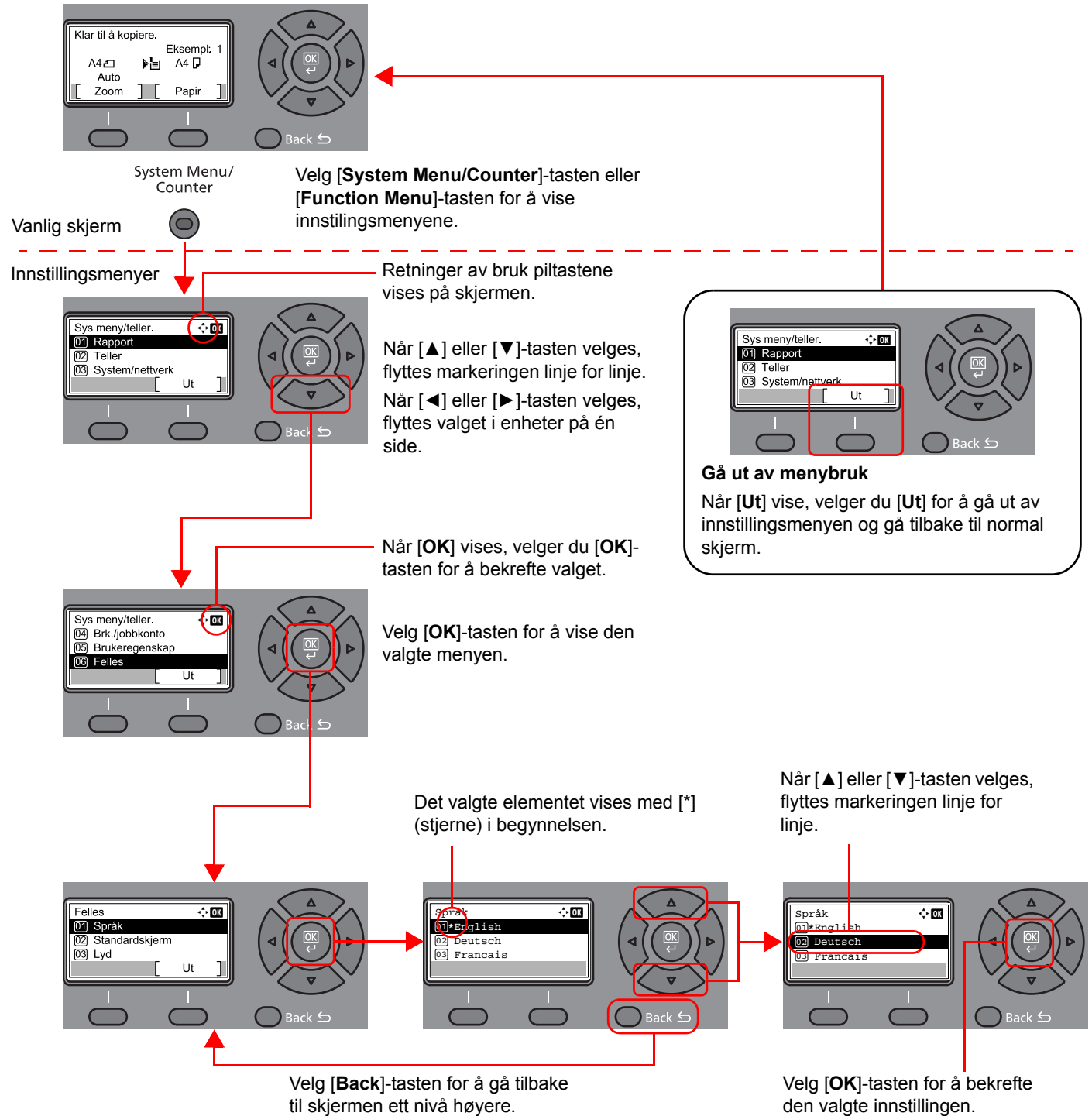

Angi dato og klokkeslett

Angi lokal dato og tid på installasjonsstedet.

Når du sender en faks ved hjelp av overføringsfunksjonen, vil datoen og tiden som er angitt her bli skrevet ut i toppteksten i faksen. Angi dato, tid og tidsforskjell fra GMT i området der maskinen skal brukes.

MERK

Pass på å angi tidsforskjellen før du angir dato og tid.

Hvis skjermbildet for brukernavnet vises under operasjoner, logg deg på ved å henvise til maskinens *Operatørhåndbok* for Administrator-brukernavn og passord.

Fabrikkinnstilt brukernavn og passord er stilt inn som ovenfor.

Modellnavn	Brukernavn	Passord
P-4025w MFP	4000	4000

1 Vis skjermen.

[System Menu/Counter]-tast > [▲] [▼]-tast > [Felles] > [OK]-tast > [▲] [▼]-tast > [Datoinnst.] > [OK]-tast

2 Konfigurere innstillingene.

[▲] [▼]-tastene > [Tidssone] > [OK]-tasten > Velg tidssone > [OK]-tasten > [▲] [▼]-tasten > [Dato/klokke] > [OK]-tasten > Velg dato/klokke > [OK]-tasten > [▲] [▼]-tasten > [Dato format] > [OK]-tasten > Velg dato format > [OK]-tasten

Element	Beskrivelse
Tidssone	Still inn tidsforskjellen fra GMT. Velg nærmeste sted du finner i listen. Hvis du velger et område som bruker sommertid, konfigurerer du innstillingene for sommertid.
Dato/klokke	Still inn dato og tid for stedet der du bruker maskinen. Hvis du foretar Send som e-post, vil den datoen og klokkeslettet du stiller inn her vises i overskriften. Verdi: År (2000 til 2037), Måned (1 to 12), Dag (1 til 31), Time (00 til 23), Minutt (00 til 59), Sekund (00 til 59)
Dato format	Velg visningsformatet for år, måned og dato. Året vises på vestlig måte. Verdi: Måned/Dag/År, Dag/Måned/År, År/Måned/Dag

MERK

Velg [▲]-tasten eller [▼]-tasten for å angi et tall.

Velg [◀] eller [▶]-tastene for å flytte posisjonen som blir skrevet, som vises uthevet.

Oppføring lokal faksinformasjon

Registrer lokal faksinformasjon nedenfor.

TTI (Transmit Terminal Identification)

Velg om du vil inkludere lokal faksinformasjon på faksen til mottakersystemet.

1 Vis skjermen.

[System Menu/Counter] -tasten > [▲] [▼] -tastene > [Faks] > [OK] -tasten > [▲] [▼] -tastene > [Opplysninger] > [OK] -tasten > [▲] [▼] -tastene > [TTI] > [OK] -tasten

2 Still in TTI.

- 1 Velg ønsket plassering for utskrift av informasjonen eller [Av] hvis du ikke vil skrive den ut.
- 2 Velg [OK] -tasten.

Lokalt faksnavn

Registrer det lokale faksnavnet som er skrevet på faksen til mottakersystemet.

1 Vis skjermen.

[System Menu/Counter] -tasten > [▲] [▼] -tastene > [Faks] > [OK] -tasten > [▲] [▼] -tastene > [Opplysninger] > [OK] -tasten > [▲] [▼] -tastene > [Lokalt faks navn] > [OK] -tasten

2 Velg det lokale faksnavnet.

- 1 Angi det lokale faksnavnet.



MERK

Opptil 32 tegn kan angis.

Hvis du vil ha informasjon om oppføring av tegn, se følgende:

➔ [Innsetting av tegn \(side 7-2\)](#)

- 2 Velg [OK] -tasten.

Lokal faks-ID

Tast inn den lokale faks-ID. Den lokale faks-ID kan begrense andre partier som du kan kommunisere. Lokal faks-ID blir brukt for overføringsbegrensning. For mer informasjon om lokale faksnavn, se følgende:

➔ *English FAX Operation Guide*

1 Vis skjermen.

[System Menu/Counter] -tasten > [▲] [▼] -tastene > [Faks] > [OK] -tasten > [▲] [▼] -tastene > [Opplysninger] > [OK] -tasten > [▲] [▼] -tastene > [Lokal faks-ID] > [OK] -tasten

2 Oppføring lokalt faks-ID nummer

1 Oppgi sifrene i den lokal faks-IDen.



MERK

Du kan angi opptil 4 tall.

Velg [▲]-tasten eller [▼]-tasten eller talltastene for å angi et tall.

2 Velg [OK] -tasten.

Lokalt faksnummer

Registrer det lokale faksnamnet som er skrevet på faksen til mottakersystemet.

1 Vis skjermen.

[System Menu/Counter] -tasten > [▲] [▼] -tastene > [Faks] > [OK] -tasten > [▲] [▼] -tastene > [Opplysninger] > [OK] -tasten > [▲] [▼] -tastene > [Lokalt faksnr.] > [OK] -tasten

2 Oppføring lokalt faksnummer

1 Oppgi sifrene i det lokale faksnummeret.



MERK

Opptil 20 sifre kan legges inn som det lokale faksnummeret.

Angi tall med talltastene.

Velg [*./] -tasten med talltastene for å velge "+".

2 Velg [OK] -tasten.

Faks ringemodus

Velg ringemodus etter linjetype.



MERK

Denne innstillingen vises ikke i enkelte regioner.

1 Vis skjermen.

[System Menu/Counter] -tasten > [▲] [▼] -tastene > [Faks] > [OK] -tasten > [▲] [▼] -tastene > [Opplysninger] > [OK] -tasten > [▲] [▼] -tastene > [Faks ringemodus] > [OK] -tasten

2 Velg Faks ringemodus.

[Tone(DTMF)] eller [Puls(10PPS)] > [OK] -tasten

ECM TX

Velg om ECM TX skal utføres. ECM er en kommunikasjonsmodus spesifisert av ITU-T (International Telecommunication Union) som sender data på nytt når en feil oppstår. Faks-maskiner som har ECM-modus kontrollerer feil mens de kommuniserer og forhindrer forstyrrelse av bildet på grunn av støy på linjen eller andre forhold.



MERK

Når det er en stor mengde støy på linjen kan kommunikasjonen ta litt lenger tid enn når [Av] er valgt.

1 Vis skjermen.

[System Menu/Counter] -tasten > [▲] [▼] -tastene > [Faks] > [OK] -tasten > [▲] [▼] -tastene > [Opplysninger] > [OK] -tasten > [▲] [▼] -tastene > [ECM TX] > [OK] -tasten

2 Konfigurere innstillingene.

[På] eller [Av] > [OK]-tasten

TX-starthastighet

Velg TX-starthastighet. Når kommunikasjonsvilkår er dårlige, sender kanskje ikke faksen riktig. I dette tilfellet bør det angis en lavere TX-starthastighet.



MERK

Normalt bør dette brukes med en standard innstilling.

1 Vis skjermen.

[System Menu/Counter] -tasten > [▲] [▼] -tastene > [Faks] > [OK] -tasten > [▲] [▼] -tastene > [Opplysninger] > [OK] -tasten > [▲] [▼] -tastene > [TX-starthastigh.] > [OK] -tasten

2 Konfigurere innstillingene.

[9600bps], [14400bps] eller [33600bps] > [OK] -tasten

3 Sending av faks

Dette kapitlet beskriver følgende emner:

Fremgangsmåte for overføring	3-2
Ved hjelp av repetisjon	3-3
Kontrollere og redigere mål	3-4
Sjekk sendestatusen	3-5
Avbryte minneoverføring (mens originalene blir skannet)	3-5
Avbryte minneoverføring (under kommunikasjon)	3-5
Avbryte overføring (frakobling av kommunikasjon)	3-6
Metoder for angivelse av bestemmelsessted	3-7
Oppgi mottakers faksnummer med nummertastene	3-7
Velge fra adresseboken	3-9
Velge med ettrykkstasten	3-10
Kringkastingsoverføring	3-11
Logg inn / Logg ut	3-13
Logge inn når Brukerpålogging har blitt aktivert	3-13
Logge inn når jobbreknskap har blitt aktivert	3-14

Fremgangsmåte for overføring

1 Velg [FAX]-tasten.

Startskjermen for faks vises.

2 Legge inn originalene.

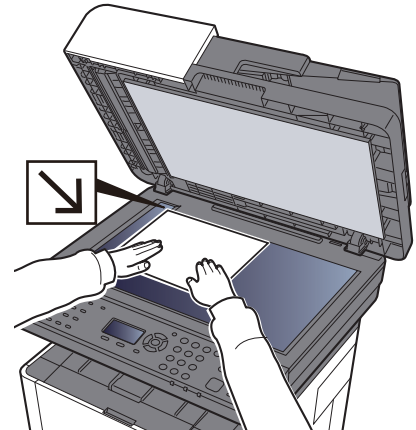
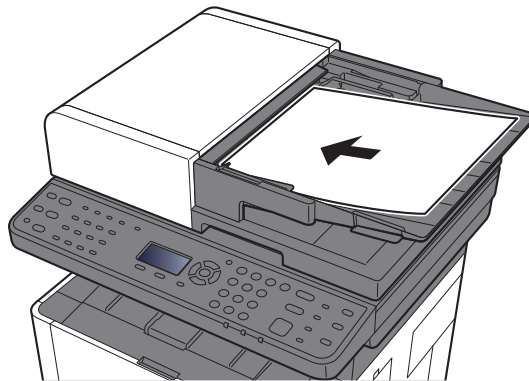

Gjør følgende for å legge inn originaler:

➔ Maskinens *Operatørhåndbok*

3 Velg overføringsmetode.

Det er 2 overføringsmetoder: minneoverføring og direkte overføring.

Minneoverføring: Originalen skannes inn i minnet før kommunikasjonen starter. Minnesending er valgt som standard.

Direkte overføring: Destinasjonen blir oppringt og kommunikasjonen starter før originalen er skannet.

➔ Se *English FAX Operation Guide*

4 Angi destinasjonen.

Angi overføringsdestinasjon.

➔ [Metoder for angivelse av bestemmelsessted \(side 3-7\)](#)

5 Velg funksjonene.

Velg [**Function Menu**] -tasten og velg overføringsfunksjoner som kan brukes.

➔ Se *English FAX Operation Guide*

6 Send Start.

Trykk på **[Start]**-tasten.

Når skanningen er ferdig starter overføringen.

Når originalene er plassert i dokumentprosessoren

Etter at originalene i dokumentprosessoren er skannet og lagret i minnet, ringes mottakersystemet opp.

Når originalene er plassert på glassflaten

Etter at originalene på glasset er skannet og lagret i minnet, ringes mottakersystemet opp.



MERK

Når uavbrutt skanning er angitt, kan du fortsette med skanning av neste original etter at en original på glasset er lagret i minnet. Hver gang en side er skannet, utfører du en operasjon for å fortsette skanningen, og etter at alle originalene er lagret i minnet, blir mottakersystemet ringt opp.

➔ *Se English FAX Operation Guide*

Ved hjelp av repetisjon

Repetisjon er en funksjon som lar deg ringe det siste oppgitte nummeret igjen.

Bruk dette når mottakersystemet ikke reagerer når du har forsøkt å sende en faks. Hvis du vil sende faksen til samme mottakersystem, trykker du **[Address Recall/Pause]**-tasten, så kan du ringe mottakersystemet du ringte opp på mållisten.

1 **[FAX]**-tasten > **[Address Recall/Pause]**-tasten

2 Trykk på **[Start]**-tasten.

Overføringen starter.



MERK

Tilbakekalle informasjonen blir avbrutt i følgende forhold.

- Når du slår av strømmen
- Når du sender en neste faks (ny tilbakekalling som er registrert)
- Når du logger ut

Kontrollere og redigere mål

Kontroller og rediger et mål.

1 [FAX]-tasten > [Confirm/Add Destination]-tasten

2 Kontroller destinasjonen.

- 1 Velg destinasjonen du vil kontrollere og velg [OK]-tasten.
- 2 [▲] [▼] -tastene > [Detaljer] > [OK]-tasten
Informasjon om destinasjonen vises.



MERK

Når du sjekker informasjon om destinasjonen, velg [Detaljer].

- 3 Velg [OK]-tasten når kontrollen av destinasjonen er gjennomført.

3 Forandre faksnummeret.

- 1 Velg destinasjonen du vil forandre faksnummeret for, velg [OK]-tasten.
- 2 [▲] [▼] -tastene > [Detaljer] > [OK]-tasten
- 3 Forandre mottakers faksnummer med nummertastene.



MERK

For å redigere en destinasjon registrert i adresseboken, eller en ettrykkstast, se følgende:

➔ [English FAX Operation Guide](#)

- 4 Velg [OK] -tasten.

4 Legg inn destinasjonen (når du legger inn Faksnummeret med nummertastene).

- 1 Velg [Legg til].
- 2 Tast inn faksnummeret til mottakersystemet med de numeriske tastene.



MERK

For å lese om prosedyren for å legge inn Faksnummeret ved hjelp av nummertastene, refer to the following:

➔ [Oppgi mottakers faksnummer med nummertastene \(side 3-7\)](#)

- 3 Velg [OK] -tasten.

5 Slett destinasjonen.

- 1 Velg destinasjonen du vil slette og velg [OK]-tasten.
- 2 [Slett] > [OK]-tasten > [Ja]
[Fullført.] vises og destinasjonen er slettet.

6 Avslutt operasjonen.

Velg [Ut].

Sjekk sendestatusen

- 1 **Velg [Status/Job Cancel]-tasten.**
- 2 **Vise statusskjermen for sending av jobb.**
[▲] [▼]-tastene > [Send jobbstat] > [OK]-tasten
Vise statusskjermen for sending av jobb.
- 3 **Sjekk detaljene for overføringsjobben.**
 - 1 Velg jobben du vil sjekke.
 - 2 [Meny] > [▲] [▼] -tasten > [Detalj] > [OK]-tasten
 - 3 Sjekk detaljene for jobben.
 - 4 Velg [OK]-tasten når kontrollen av jobben er gjennomført.

Avbryte minneoverføring (mens originalene blir skannet)

- 1 **Velg [Stop]-tasten.**
Under minneoverføringen må du trykke [Stop]-tasten på betjeningspanelet for å avbryte skanning av originaler.
Skanning av originalene blir avbrutt, og originalene blir matet ut. Hvis originalene forblir i dokumentprosessen, tar du dem ut fra det originale utbordet.

Avbryte minneoverføring (under kommunikasjon)



MERK

Selv om overføringen er kansellert, er det en mulighet for at sider som er skannet før avbestillingen ble sendt til mottakeren. Sjekk med mottakeren for å se om sider ble sendt ved et uhell.

- 1 **Velg [Stop]-tasten.**
- 2 **Vis listen for sending av jobb.**
[Avbryt sendjobb] > [OK]-tasten
Vis listen for sending av jobb.
- 3 **Avbryte sending.**
 - 1 Velg jobben som skal stoppes.
 - 2 [Meny] > [▲] [▼] -tasten > [Jobbavbrudd] > [OK]-tasten > [Ja]
Den valgte jobben slettes.

Avbryte overføring (frakobling av kommunikasjon)

Bruk denne fremgangsmåten for å avbryte forbindelsen og stanse overføringen/mottaket.

1 Velg [Status/Job Cancel]-tasten.

2 Frakobling av kommunikasjon.

1 [Faks] > [OK]-tasten

2 Kontroller kommunikasjonsstatus.

3 Velg [Legg på].

Når kommunikasjonen er frakoblet stanser overføringen.



MERK

For å avbryte direkte overføring, forsinket overføring, eller avbryte direkte overføring, se avsnittet for denne funksjonen.

For å avbryte direkte overføring, se følgende:

➔ *English FAX Operation Guide*

For å avbryte en forsinket overføring eller sende en faks ved øyeblikkelig overføring, se følgende:

➔ *English FAX Operation Guide*

For å avbryte polling-overføring, se følgende:

➔ *English FAX Operation Guide*

Metoder for angivelse av bestemmelsessted

Oppgi mottakers faksnummer med nummertastene

Fremgangsmåten for å oppgi mottakers faksnummer med nummertastene er forklart nedenfor.

MERK

[Dest. reg. (faks)] er satt til å **[Forby]**, det er ikke mulig å legge inn et faksnummer direkte. Velg destinasjon fra adresseboken eller hurtigtastene.

➔ Se *English FAX Operation Guide*

- 1 Velg **[FAX]**-tasten.
- 2 Oppgi faksnummeret til mottakersystemet.

MERK

Du kan angi opptil 64 tegn.

Angi tall med talltastene.

Tast	Beskrivelse
[Address Recall/ Pause] -tasten	Hvis du trykker [Address Recall/Pause] -tasten, får du rundt tre sekunder ekstra ventetid under oppringing. Når du for eksempel ringer mottakersystemet på en ekstern linje, kan du bruke denne metoden for å legge inn en pause for å gjenoppta oppringing etter at du har ringt opp et bestemt nummer.

3 Velg overføringsinnstillinger.

Underadressekommunikasjon, kryptert overføring, overførings-starthastighet og ECM kan stilles inn.

- 1 Velg [**Detaljer**].
- 2 Velg det du vil forandre innstillingene for og velg [**Rediger**] eller [**Endre**].

Tast	Beskrivelse
Underadresse	Sett denne til å overføre ved hjelp av en underadresse. ➔ Se <i>English FAX Operation Guide</i>
Kryptert overføring	Dette er angitt ved hjelp av kryptert overføring for å sende dataene. ➔ Se <i>English FAX Operation Guide</i>
TX-starthastighet	Denne settes til å endre sendestarthastighet. Velg hastighet, enten 33 600 bps, 14 000 bps eller 9 600 bps.  MERK Normalt bør dette brukes med en standard innstilling.
ECM	ECM er en kommunikasjonsmodus spesifisert av ITU-T (International Telecommunication Union) som sender data på nytt når en feil oppstår. Faks-maskiner som har ECM-modus kontrollerer feil mens de kommuniserer og forhindrer forstyrrelse av bildet på grunn av støy på linjen eller andre forhold.

- 3 Velg [**OK**]-tasten.

4 Velg [**OK**]-tasten.

Inntasting av mottakers nummer er ferdig.



MERK

Når **På** er valgt i [**Sjekk nytt mål**], vises en bekreftelsesskjerm for det angitte faksnummeret. Skriv inn det samme Faksnummeret, og trykk på [**OK**]-tasten.

➔ Maskinens *Operatørhåndbok*

Du kan nå skrive inn det neste faksnummeret.

➔ [Kringkastingsoverføring \(side 3-11\)](#)

I tillegg til en faks, kan du inkludere e-postoverføring og mappeoverføring (SMB/FTP) for sending som en jobb.

➔ Maskinens *Operatørhåndbok*

Velge fra adresseboken

MERK

For mer informasjon om hvordan du registrerer destinasjoner i adresseboken, se følgende:

➔ [English FAX Operation Guide](#)

For mer informasjon om den eksterne adresseboken, se følgende:

➔ [Embedded Web Server RX User Guide](#)

1 [FAX]-tasten > [Address Book]-tasten

2 Velg destinasjonen.

MERK

Når du sjekker informasjon om destinasjonen, velg [Meny] > [Detaljer] > [OK]-tasten.

Søk etter mål

Du kan søke etter destinasjon med navn.

- 1 [Meny] > [▲] [▼]-tastene > [Søk (navn)] > [OK]-tasten
- 2 Skriv inn tegnene du vil søke etter med de numeriske tastene.

MERK

For detaljer om å skrive inn tegn, se følgende:

➔ [Innsetting av tegn \(side 7-2\)](#)

- 3 Velg [OK] -tasten.
Målene som søkes opp vises.

3 Velg [OK] -tasten.

For å sende til flere destinasjoner, gjentar du trinn 2 til 3. Du kan sende til så mange som 100 mål samtidig.

MERK

For å kontrollere eller forandre en valgt destinasjon, se følgende:

➔ [Kontrollere og redigere mål \(side 3-4\)](#)

Velge med ettrykkstasten



MERK

For mer informasjon om å legge til hurtigtaster, se følgende:

► *English FAX Operation Guide*

1 Velg [FAX]-tasten.

2 Velg ettrykkstasten der destinasjonen er registrert.

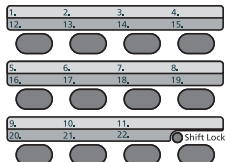

Når du velger ettrykkstast-tallene 12 til 22, må ettrykkstasten velges etter at du har slått på [Shift Lock]-indikatoren ved å velge [Shift Lock]-tasten.

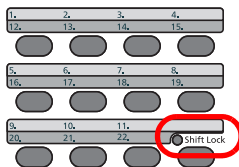

Kringkastingsoverføring

Denne funksjonen gjør at du kan sende de samme originalene til flere destinasjoner i én operasjon. Maskinen lagrer (husker) originaler som skal sendes midlertidig i minnet, og automatisk gjentar oppringing og overføring til angitt destinasjon etterpå.

MERK

Når du bruker en gruppe for destinasjonen, kan du sende originalene til opp til 100 destinasjoner i én operasjon. Du kan bruke denne funksjonen sammen med underadresse-kommunikasjon og forsinket overføring. Når direkte overføring er valgt, endres den til minneoverføring på tidspunktet for overføringen.

1 Velg [FAX]-tasten.

2 Angi destinasjonen.

Angi faksnummer.

MERK

[Dest. reg. (faks)] er satt til å [Forby], det er ikke mulig å legge inn et faksnummer direkte. Velg destinasjon fra adresseboken eller hurtigtastene.

➔ Se *English FAX Operation Guide*

1 Oppgi faksnummeret til mottakersystemet.

MERK

Du kan angi opptil 64 tegn.
Angi tall med talltastene.

Tast	Beskrivelse
[Address Recall/Pause]-tasten	Hvis du trykker [Address Recall/Pause]-tasten, får du rundt tre sekunder ekstra ventetid under oppringing. Når du for eksempel ringer mottakersystemet på en ekstern linje, kan du bruke denne metoden for å legge inn en pause for å gjenoppta oppringing etter at du har ringt opp et bestemt nummer.

2 Velg [OK] -tasten.

Du kan legge inn et annet faksnummer.

MERK

Når [På] er valgt i [Sjekk nytt mål], vises en bekreftelsesskjerm for det angitte faksnummeret. Skriv inn det samme Faksnummeret, og trykk på [OK]-tasten.

➔ Maskinens *Operatørhåndbok*

Velg destinasjon fra adresseboken

- 1 Velg [**Address Book**]-tasten.
- 2 Velg destinasjonen.
- 3 Velg [**OK**]-tasten.
For å legge til flere destinasjoner, gjentar du trinn 2 til 3.



MERK

For mer informasjon om adresseboken, se følgende:

➔ [Velge fra adresseboken \(side 3-9\)](#)

Velg destinasjon ved hjelp av hurtigtastene.

Velg ettrykkstasten der de nødvendige destinasjonene er registrert.



MERK

For mer informasjon om hurtigtastene, se følgende:

➔ [Velge med ettrykkstasten \(side 3-10\)](#)

- 3 Trykk på [**Start**]-tasten etter å ha valgt alle destinasjonene.

Logg inn / Logg ut

Logge inn når Brukerpålogging har blitt aktivert

Når brukerregnskap har blitt aktivert, må du angi en bruker-ID og passord for å bruke maskinen.

Pålogging

1 Tast inn brukernavnet.

- 1 Hvis denne skjermen vises under bruk, velg **[OK]**-tasten mens kolonnen for å legge inn brukernavn er valgt.



MERK

- Hvis **[Nettv.autent.]** er valgt som brukerautentiseringsmetode, vises **[Meny]**. Velg **[Meny]** og velg **[Innloggingstype]** og deretter er det mulig å velge autentiseringsdestinasjonen som **[Lokal autentise.]** eller **[Nettv.autent.]**.
- Velg **[Meny]** og velg **[Domene]** og deretter er det mulig å velge fra de registrerte domenene.

- 2 Skriv inn brukernavnet ved hjelp av det numeriske tastaturet, og velg **[OK]**-tasten.



MERK

Hvis innloggingsoperasjon er **[Velg karakter]**, vises skjermbildet for å angi detaljer ved å velge fra tegnene på meldingsdisplayet.

➔ Maskinens *Operatørhåndbok*

➔ [Innsetting av tegn \(side 7-2\)](#)

2 Skriv inn passordet.

- 1 Velg passordet og trykk på **[OK]**-tasten.
- 2 Oppgi passordet og velg **[OK]**-tasten.
➔ [Innsetting av tegn \(side 7-2\)](#)

3 Velg [Logg inn].

Logg ut

Authentication/
Logout



Når du skal logge av maskinen, trykker du **[Authentication/Logout]**-tasten for å gå tilbake til skjermbildet for angivelse av brukernavn og passord for pålogging.

Brukere logges automatisk av under følgende omstendigheter:

- Når maskinen kommer inn i hvilemodus.
- Når Auto. nullstill panel er aktivert.

Logge inn når jobbreknskap har blitt aktivert

Når jobbreknskap har blitt aktivert, må du angi en bruker-ID for å bruke maskinen.

Pålogging

I skjermbildet nedenfor, skriv inn konto-IDen med talltastene, og velg **[OK]**-tasten.



MERK

- Hvis du har skrevet inn et feil tegn, trykk **[Clear]**-tasten og skriv inn konto-IDen igjen.
- Hvis den oppgitte konto-ID ikke samsvarer med den registrerte ID, vil en varsellyd og innlogging vil mislykkes. Skriv inn en riktig konto-ID.
- Ved å trykke **[Teller]** kan du referere til antallet ark som har blitt skrevet ut, og antallet ark som har blitt skannet.

Logg ut

Authentication/
Logout



Når operasjonene er fullførte, trykk **[Authentication/Logout]**-tasten for å gå tilbake til skjermbildet for innskrivning av konto-IDen.

4 Mottak av faks

Dette kapitlet beskriver følgende emner:

Faksmottak	4-2
Mottaksmetode	4-2
Angi mottaksmetode	4-2
Automatisk mottak	4-3
Mottaksflyt	4-3
Avbryting av mottak (Frakobling av kommunikasjon)	4-3
Manuelt mottak	4-4
Mottaksflyt	4-4
Funksjoner for mottak av faks	4-5
Mottaksdato/-tid	4-5
2 i 1 utskrift	4-5
Mengdeutskrift	4-6
Tosidig utskrift	4-6

Faksmottak

Hvis du bruker denne maskinen som en fakسدedikert maskin som ikke mottar telefonsamtaler, stilles maskinen til automatisk mottak. Ingen spesielle operasjoner er nødvendige for mottak av fakser.

Mottaksmetode

Metodene for mottak av faks på maskinen vises under.

- Automatisk(normal)
- Automatisk(faks./tlf.) (se [5-2.](#))
- Automatisk(TAD) (se [5-4.](#))
- Manuell (se [4-4.](#))

Angi mottaksmetode

1 Vis skjermen.

[System Menu/Counter]-tasten > [▲] [▼]-tastene > [Faks] > [OK]-tast > [▲] [▼]-tast > [Mottak] > [OK]-tast > [▲] [▼]-tast > [RX-innstilling] > [OK]-tast

2 Velg mottaksmodus.

- 1 Velg mottaksmodus.
For Automatisk faksmottak, velg [**Auto (normal)**].
- 2 Velg [OK] -tasten.

Automatisk mottak

Mottaksflyt

1 Mottak starter

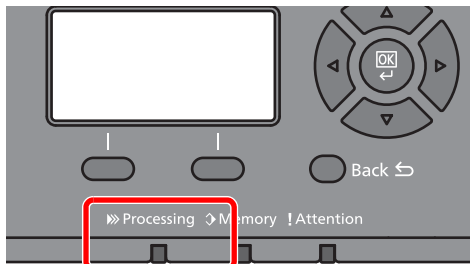

Når en faks kommer inn, blinker indikatoren **[Processing]** og mottak starter automatisk.



MERK

Når en telefon (kommersielt tilgjengelig produkt) er forbundet med maskinen, starter mottak etter at telefonen ringer.

Du kan endre antallet ganger telefonen ringer.

➔ [Se English FAX Operation Guide](#)

Minnemottak

Hvis maskinen ikke kan skrive ut en faks på grunn av at den går tom for papir eller papirstopp, lagrer den midlertidig originalene som har blitt sendt i bildeminnet. Når maskinen igjen kan skrive ut, starter utskriften.

Antall sider som kan lagres, avhenger av sidene. Som en generell retningslinje, kan om lag 256 eller flere A4-sider med normal oppløsning lagres.

Under minnemottak, viser Faksmottak skriver ut jobber på Utskriftsjobber på statusskjermbildet. Hvis du vil skrive ut mottatte originaler, må du legge inn papir eller fjerne papir som sitter fast.

Se følgende for statusskjerm:

➔ [Maskinens Operatørhåndbok](#)

2 Mottaksutskrift

Mottatte originaler skrives ut i den øverste skuffen med den trykte siden nedover.

Avbryting av mottak (Frakobling av kommunikasjon)

Hvis du avbryter mottak ved å koble fra telefonlinjen under kommunikasjon, bruker du følgende fremgangsmåte.

1 Velg **[Status/Job Cancel]-tasten**.

2 **Frakobling av kommunikasjon**.

[▲] [▼]-tastene > **[Faks]** > **[OK]-tast** > **[Legg på]**

Når kommunikasjonen er frakoblet stanser mottaket.

Manuelt mottak

Denne metoden lar deg motta faks ved å velge **[Man.-RX]** etter å ha bekreftet at telefonlinjen har blitt koblet til sendesystemet.

MERK

For å bruke manuelt mottak, må et telefonrør (kommersielt tilgjengelig) være koblet til maskinen, og mottaksmodus være satt til manuelt mottak. For å endre til manuell modus, se følgende:

➔ [English FAX Operation Guide](#)

Ved å koble et telefonapparat (kommersielt tilgjengelig) til maskinen kan du motta originaler etter å ha snakket med personen i sendesystemet.

➔ [Manuelt mottak \(side 5-7\)](#)

[Ekstern bryterfunksjon \(side 5-8\)](#)

Mottaksflyt

1 Telefonen ringer.

Når det er et innkommende anrop, gjør telefonen koblet til maskinen en ringetone.

2 Løft av røret.

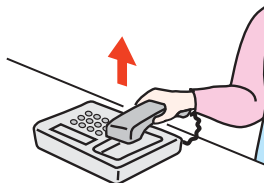

Løft av telefonrøret.

3 Sjekk om telefonlinjen har koblet til faksen til sendersystemet.

Hvis målet er en faks-maskin, vil du høre en svak pipelyd. Hvis en person svarer, kan du snakke med denne personen.

4 **[FAX]-tasten > [On Hook]-tasten > [Man.-RX]**

Mottaket vil starte.

MERK

Når du bruker et telefonapparat som kan sende tonesignaler, bruk telefonen til å starte mottak av originaler med den eksterne bryterfunksjonen.

➔ [Se English FAX Operation Guide](#)

5 Legg på røret.

Når mottaket starter, går håndsettet tilbake til sin opprinnelige posisjon.

Funksjoner for mottak av faks

Mottaksmetode og faksutskriftmetoden kan angis.

Hva vil du gjøre?	Referanse-side
Begrense den typen papir som kan brukes.	Se <i>English FAX Operation Guide</i>
Tilkobling til PBX (Private Branch Exchange) (kun Europa)	Se <i>English FAX Operation Guide</i>
Videresend mottatte fakser til en annen faksmaskin eller en datamaskin.	Se <i>English FAX Operation Guide</i>
Skriv ut dato og klokkeslett for mottak og annen informasjon.	Mottaksdato/-tid ► side 4-5
Motta en tosiders faks på én side.	2 i 1 utskrift ► side 4-5
Skriv ut mottatte fakser sammen som en gruppe.	Mengdeutskrift ► side 4-6
Kryptere en original for å sende den trygt.	Se <i>English FAX Operation Guide</i>
Utskrift mottatt på begge sider av papiret.	Tosidig utskrift ► side 4-6
Oppbevare mottatte fakser i maskinen uten å skrive dem ut.	Se <i>English FAX Operation Guide</i>
Start mottak av en faks ved å kontrollere mottakermaskinen.	Se <i>English FAX Operation Guide</i>

Mottaksdato/-tid

Funksjonen Mottaksdato/-tid legger til mottaksdato/-tid, avsenderinformasjon og antall sider øverst på hver side når meldingen skrives ut. Det er nyttig for å bekrefte tidspunktet for mottak hvis faksen er fra en annen tidssone.



MERK

Når den mottatte faksen videresendes etter å hente den fra minnet, er mottaksdato/klokkeslett ikke lagt til de videresendte data.

Når de mottatte data er skrevet ut på flere sider, skrives mottaksdato/klokkeslett ut på første side. Det blir ikke skrevet ut på sidene som følger.

På	Skriv ut mottaksdato/klokkeslett.
Av	Ikke skriv ut mottaksdato/klokkeslett.

For mer informasjon om konfigurasjon av innstillinger, se følgende:

► *English FAX Operation Guide*

2 i 1 utskrift

Når du mottar en flersidig rapport eller original i A5-størrelse skriver denne funksjonen to sider av originalen om gangen på et ark i Letter- eller A4-størrelse. Hvis du angir to i en mottak og tosidig utskrift på samme tid, to blir ett mottak deaktivert.

På	Skriv ut 2 i 1.
Av	Ikke skriv ut 2 i 1.

For mer informasjon om konfigurasjon av innstillinger, se følgende:

► *English FAX Operation Guide*

Mengdeutskrift

Når en faks på flere sider mottas skrives alle sidene ut samtidig etter at alle sidene er mottatt.

På	Skriv ut som en mengde etter at alle sider blir mottatt.
Av	Skriv ut etter hvert som de mottas.

For mer informasjon om konfigurasjon av innstillinger, se følgende:

➔ *English FAX Operation Guide*

Tosidig utskrift

Ved mottak av flere sider data med samme bredde kan de skrives ut på begge sider av papir som har samme bredde som data.

På	Skriv ut på begge sider.
Av	Ikke skriv ut på begge sider.

For mer informasjon om konfigurasjon av innstillinger, se følgende:

➔ *English FAX Operation Guide*

5 Bruk av bekvemme faksfunksjoner

Dette kapitlet beskriver følgende emner:

Bruk av tilkoblet telefon	5-2
FAX / TEL automatisk tilkoblingsmottak	5-2
FAX / telefonsvarer automatisk tilkoblingsmottak	5-4
Manuell sending	5-6
Manuelt mottak	5-7
Ekstern bryterfunksjon	5-8

Bruk av tilkoblet telefon

Det er mulig å koble en telefon (et kommersielt tilgjengelig element) til denne maskinen, og bruke ulike funksjoner.

FAX / TEL automatisk tilkoblingsmottak

Denne mottaksmetoden er praktisk når du bruker både telefon og faks på en enkelt telefonlinje. Når faksoriginaler har blitt sendt vil maskinen automatisk motta dem, og når den andre parten ringer fra en telefon, lager maskinen en lyd som oppfordrer brukeren til å reagere.



VIKTIG

For å bruke faks/tlf automatisk tilkobling mottak, er det nødvendig å koble et telefonsett (kommersiell telefon) til maskinen.

Etter at telefonen har ringt det forhåndsinnstilte antallet ganger, må den andre parten betale tellerskritt selv om mottakersystemet ikke svarer.

Mottaksflyt

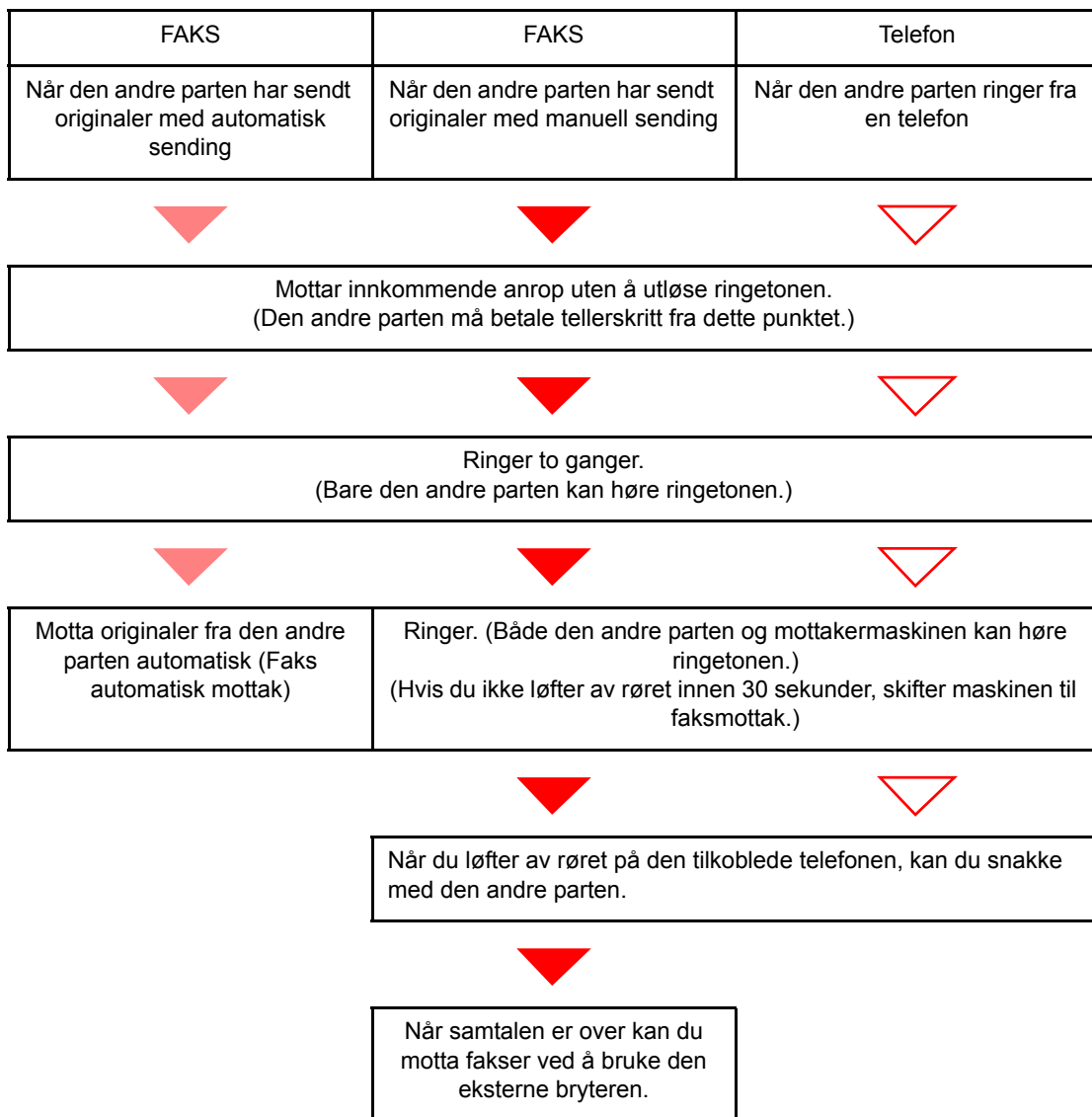

MERK

Når samtalen er over kan du også motta fakser ved å bruke den eksterne bryteren.

➔ [Ekstern bryterfunksjon \(side 5-8\)](#)

Klargjøring:

Velg [**Auto(faks./tif.)**].

➔ [Se English FAX Operation Guide](#)

1 Telefonen ringer.



Den tilkoblede telefonen ringer.



MERK

Du kan endre antallet ganger telefonen ringer.

➔ [Se English FAX Operation Guide](#)

2 Besvar anropet.

Når anropet er fra en telefon

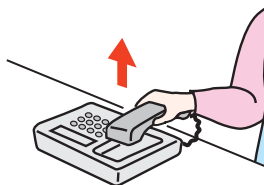

- 1 Maskinen lager en ringelyd som oppfordrer brukeren til å svare. Løft av røret på telefonen innen 30 sekunder.



MERK

Hvis du ikke løfter av røret innen 30 sekunder, skifter maskinen til faksmottak.

- 2 Snakk med den andre parten.



MERK

Når samtalen er over kan du også motta fakser ved å bruke den eksterne bryteren.

➔ [Ekstern bryterfunksjon \(side 5-8\)](#)

Når anropet er fra en faks

Maskinen begynner å motta originalene.

FAX / telefonsvarer automatisk tilkoblingsmottak

Denne metoden er praktisk når du bruker både telefonsvarer og faks. Når faksoriginalene er sendt, mottar maskinen dem automatisk. Når anropet er fra en telefon, følger maskinen funksjonen for den tilkoblede telefonsvareren. Derfor kan den andre parten legge igjen en melding på telefonsvareren når brukeren ikke er tilstede.



VIKTIG

Ved bruk av faks/telefonsvarer automatisk tilkoblingsmottak, hvis en stillhet fortsetter i minst 30 sekunder før ett minutt passerer etter at maskinen har fått en telefon fra den andre parten, kommer maskinens stillhetsfunksjon i drift og maskinen veksler til faksmottak.



MERK

For å bruke faks/telefonsvarer automatisk tilkobling mottak, er det nødvendig å koble til et telefonsett (kommersiell telefon) med telefonsvarer til maskinen.

For informasjon, for eksempel om å svare på meldinger, kan du se operatørhåndboken til telefonsvareren.

Angi antallet flere ganger maskinen skal ringe enn antallet ganger telefonsvareren skal ringe.

➔ Se *English FAX Operation Guide*

Mottaksflyt

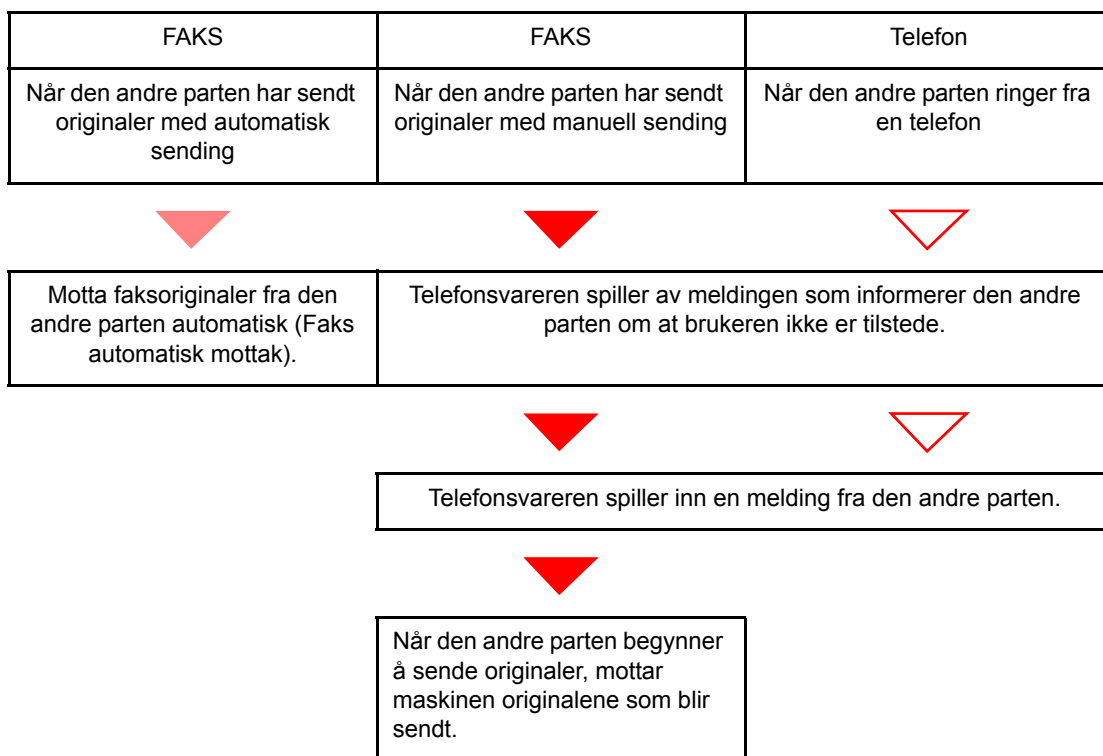

Klargjøring:

Velg [**Auto (TAD)**].

➔ Se *English FAX Operation Guide*

1 Telefonen ringer.



Den tilkoblede telefonen ringer antall innstilte ganger.



MERK

Hvis du løfter av røret mens telefonen fortsatt ringer, går maskinen over i samme status som manuelt mottak.

➔ [Manuelt mottak \(side 5-7\)](#)

2 Telefonsvareren svarer.

Når anropet er fra en telefon, men brukeren ikke er tilstede

Telefonsvareren spiller en svarmelding, og begynner å ta opp den andre partens melding.



MERK

Når stillheten fortsetter i minst 30 sekunder under opptaket, skifter maskinen til faksmottak.

Når anropet er fra en faks

Maskinen begynner å motta originalene.

Manuell sending

Når du ønsker å snakke med personen på mottakersystemet eller mottakersystemet må bytte til faks, brukes denne metoden for å sende originaler.

- 1 Legge inn originalene.**
- 2 Tast inn destinasjonen.**

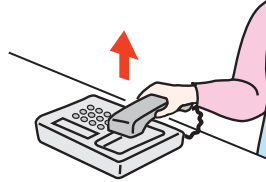

Løft av røret og slå nummeret til mottakersystemet.

- 3 Sjekk om telefonlinjen har koblet til faksen til mottakersystemet.**
Hvis målet er en faks-maskin, vil du høre en lang høy pipelyd. Hvis en person svarer, kan du snakke med denne personen.
- 4 [FAX]-tasten > [On Hook]-tasten**
- 5 Trykk på [Start]-tasten.**
Overføringen starter.
- 6 Legg på røret.**
Når sendingen starter, går håndsettet tilbake til sin opprinnelige posisjon.

Manuelt mottak

Mottaket er mulig etter å ha bekreftet at telefonlinjen har koblet til avsender.



MERK

Faks automatisk mottak har blitt innstilt for mottaksmodus på denne maskinen. For å bruke manuelt mottak, må du endre mottaksmodus til manuell mottak. For å endre til manuell modus, se følgende:

➔ *English FAX Operation Guide*

1 Telefonen ringer.

Når det er et innkommende anrop, gjør telefonen koblet til maskinen en ringetone.

2 Løft av røret.

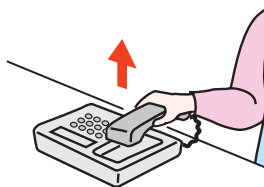

Løft av telefonrøret.

3 Sjekk om telefonlinjen har koblet til faksen til sendersystemet.

Hvis målet er en faks-maskin, vil du høre en svak pipelyd. Hvis en person svarer, kan du snakke med denne personen.

4 [FAX]-tasten > [On Hook]-tasten > [Man.-RX]

Mottaket vil starte.



MERK

Når du bruker et telefonapparat som kan sende tonesignaler, bruk telefonen til å starte mottak av originaler med den eksterne bryterfunksjonen.

➔ *Se English FAX Operation Guide*

5 Legg på røret.

Når mottaket starter, går håndsettet tilbake til sin opprinnelige posisjon.

Ekstern bryterfunksjon

Du kan starte faksmottaket ved drift fra den tilkoblede telefonapparat. Denne funksjonen er praktisk for å bruke denne maskinen og et telefonsett (kommersielt tilgjengelig produkt) i kombinasjon installert på steder fjernt fra hverandre.



MERK

For å bruke fjernbryter, er det nødvendig å koble til tonesignal-sender (kommersielt tilgjengelig produkt) til maskinen. Imidlertid, selv om det er en tone-signal-sender, kan ikke denne funksjonen benyttes tilfredsstillende, avhengig av den type telefonapparat. For mer informasjon, ta kontakt med vår agent eller butikken der du kjøpte denne maskinen.

Fjernbrytervelgeren er satt til 55 som fabrikkinnstilling.

Fjernbryteren kan bli endret.

➔ *Se English FAX Operation Guide*

Ved hjelp av ekstern bryter

For å starte faksmaskin ved bruk fra det tilkoblede telefonsett, bruk følgende fremgangsmåte.

1 Den tilkoblede telefonen ringer.

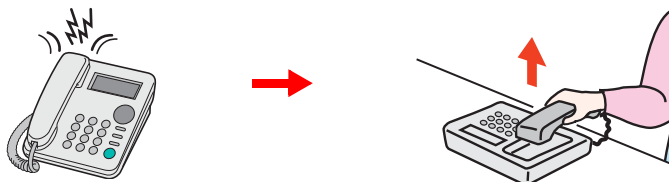

Løft av telefonrøret.



MERK

Du kan endre antallet ganger telefonen ringer.

➔ *Se English FAX Operation Guide*

2 Trykk på fjernbryteren (2 siffer).

Når du hører fakstonen fra håndsettet, angi tosifret fjernbryternummer med knappen på telefonapparatet. Telefonlinjen bytter til maskinen, og mottaket starter.

6 Feilsøking

Dette kapitlet beskriver følgende emner:

Indikatorer under sending/mottak	6-2
Reagere på en blinkende Attention-indikator	6-2
Forholdsregler når du slår av strømmen	6-3
Meldinger	6-4
Feilkodeliste	6-6
Feilsøking	6-9
Vanlige henvendelser	6-11

Indikatorer under sending/mottak

Indikatorerne for **[Processing]** og **[Memory]** viser status for faksoverføring.

- Indikatorerne for **[Processing]** blinker mens faks sendes eller mottas.
- Indikatorerne for **[Memory]** blinker når kildedata blir lagret i minnet for minneoverføring.
- Indikatorerne for **[Memory]** lyser når det er kildedata lagret i minnet for forsinket overføring.

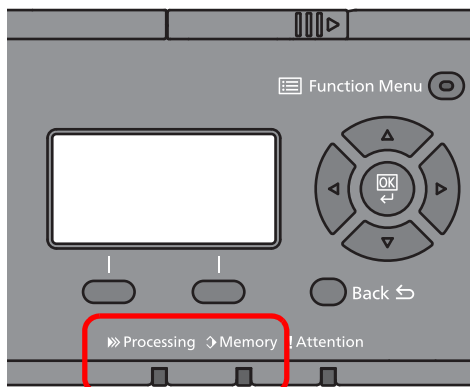

Reagere på en blinkende Attention-indikator

Hvis **[Attention]**-indikatoren blinker må du se på meldingene. Hvis det ikke er noen beskjed på skjermen må du sjekke følgende.

Problem	Kontrollpunkter	Korrigeringsiltak	Referanse-side
Kan ikke sende faks.	Er modulleddningen tilkoblet på rett måte?	Tilkoble modulleddningen på rett måte.	—
	Er tillatt faksnr. eller ID nr. registrert på rett måte?	Kontroller tillatt faksnr. og tillatt ID-nr.	—
	Har det oppstått en kommunikasjonsfeil?	Kontroller feilkodene i TX/RX Resultatrapport og Aktivitetsrapport. Hvis feilkoden starter med "U" eller "E", utfør den tilhørende framgangsmåten.	6-6
	Er mottakerens fakslinje opptatt?	Send på nytt.	—
	Svarer mottakerfaksen?	Send på nytt.	—
	Finnes det andre feil enn forklart ovenfor?	Kontakt en servicetekniker.	—

Forholdsregler når du slår av strømmen

Trykk Power-tasten for å slå av maskinen. Du kan ikke automatisk motta en faks når strømbryteren er slått av.

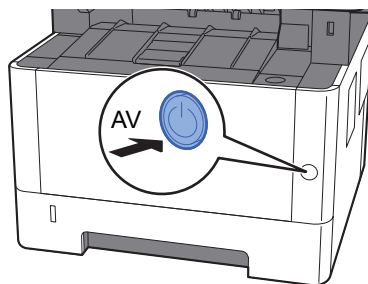

Bekreftelsesmeldingen for slått av strømforsyning vises.

Det tar omtrent 3 minutter for at strømmen slås av.

► *Se English FAX Operation Guide*

Meldinger

Når en feil oppstår, kan displayet vise en av feilmeldingene nedenfor. Disse hjelper deg med å identifisere og korrigere problemet.

MERK

Når det oppstår en overføringsfeil, blir det produsert en resultatrapport for sending/mottak.

Kontroller feilkoden i rapporten og se følgende:

➔ [Feilkodeliste \(side 6-6\)](#)

Hvis du vil skrive ut resultatrapporten, se følgende:

➔ *English FAX Operation Guide*

Du kan også kontrollere feilkodene med aktivitetsrapporten.

➔ *Se English FAX Operation Guide*

Melding	Kontrollpunkt	Korrigeringsiltak	Referanse-side
Faksminne fullt.	—	Faks kan ikke utføres lenger på grunn av utilstrekkelig med minne. Jobben blir avbrutt. Velg [OK] -tasten.	—
Feil oppstod. Slå hovedbryter av og på igjen	—	Det har oppstått en systemfeil. Slå hovedbryteren Av og deretter På.	—
Jobbadministrasjon konto oversteget. Jobb er avbrutt.	Er utskriftsantallet som tillates av regnskapskonto, oversteget?	Utskriftsantallet har oversteget det antallet som tillates av regnskapskonto. Kan ikke skrive ut mer. Jobben blir avbrutt. Velg [OK] -tasten.	—
Kan ikke bruke denne funksjonen. >> Faksoverføring	—	Denne jobben blir avbrutt, fordi den er begrenset av brukerautentisering eller regnskapskonto. Velg [OK] -tasten.	—
Legg papir i magasin #.	Er papirkassetten det henvises til tom for papir?	Legg inn papir. Velg [Papir] for å velge den andre papirkilden.	—
Legg papir i magasin #. ↑↓ (Vises vekselvis) Velg riktig papirstørrelse og trykk [OK].	Er papirkassetten det henvises til tom for papir?	Legg inn papir. Velg [Papir] for å velge den andre papirkilden. Velg [OK] for å skrive ut på papiret i den valgte papirkilden.	—
Maks antall skannede sider. Jobb er avbrutt.	Er grensen for antall skanninger overskredet?	Kan ikke skanne sider lenger. Jobb er avbrutt. Velg [OK] -tasten.	—
Maskinsvikt. Trenger service.	—	Det har oppstått en feil i maskinen. Noter feilkoden som vises på meldingsdisplayet, og kontakt din servicerepresentant.	—
Pollingboks begr. oversteget. Jobb er avbrutt.	Vises [OK] på skjermen?	Den angitte boksen er full, og ingen ytterligere lagring er tilgjengelig. Jobben er avbrutt. Velg [OK] -tasten. Prøv å utføre jobben på nytt etter utskrift eller sletting av data fra boksen.	—
Skannerminnet er fullt. Jobb er avbrutt.	—	Skanning kan ikke utføres lenger på grunn av utilstrekkelig med minne. Jobben blir avbrutt. Velg [OK] -tasten.	—

Melding	Kontrollpunkt	Korrigeringsiltak	Referanse-side
Telefonmottakeren er av kroken. Legg på.	—	Legg på røret.	—
Ugyldig innloggingsnavn eller passord. Jobb er avbrutt.	—	Feil brukernavn eller passord ved ekstern utføring av jobben. Jobben blir avbrutt. Velg [OK] -tasten.	—
Ugyldig konto-ID Jobb avbrutt.	—	Feil konto-ID ved ekstern utføring av jobben. Jobben blir avbrutt. Velg [OK] -tasten.	—
Utilstrekkelig minne. Kan ikke starte jobb.	—	Jobben kan ikke startes. Prøv igjen senere.	—





Feilkodeliste



Når det forekommer en overføringsfeil, blir en av følgende feilkoder registrert i TX/RX resultatrapport og aktivitetsrapport.



MERK

“U” eller “E” kommer opp som feilkode avhengig av kommunikasjonshastighetsinnstillingen.

Feilkode	Mulig årsak/handling
Opptatt	Kunne ikke etablere forbindelse med mottakeren på tross av automatisk oppringing forhåndsinnstilt antall ganger. Send på nytt.
AVBRUTT	Overføringen ble avbrutt på grunn av en handling for å avbryte overføringen. Mottaket ble avbrutt på grunn av en handling for å avbryte mottaket.
E00300 U00300	Mottakermaskinen gikk tom for papir. Kontroller med mottakeren.
E00430 - E00462 U00430 - U00462	Mottak ble avbrutt på grunn av uoverensstemmelse mellom kommunikasjonstrekk med avsendermaskinen selv om linjeforbindelse ble etablert.
E00601 - E00690 U00601 - U00690	Kommunikasjonen ble stoppet på grunn av maskinfeil. Send eller motta på nytt.
E00700 U00700	Kommunikasjon ble stoppet på grunn av feil på avsender- eller mottakermaskinen.
E00800 - E00811 U00800 - U00811	Side(r) ikke sendt riktig. Send på nytt. Hvis du fortsatt har problemer, redusere TX starthastighet og send på nytt.  MERK Hvis kommunikasjonsfeil oppstår ofte, endre standardinnstillingen for TX-starthastighet i systemmenyen.
E00900 - E00910 U00900 - U00910	Side(r) ikke mottatt riktig. Be avsenderen om å sende på nytt.  MERK Hvis kommunikasjonsfeil oppstår ofte, endre standardinnstillingen for RX-starthastighet i systemmenyen.
E01000 - E01097 U01000 - U01097	Kommunikasjonsfeil oppstod under overføring. Send på nytt. Hvis du fortsatt har problemer, redusere TX starthastighet og send på nytt.  MERK Hvis kommunikasjonsfeil oppstår ofte, endre standardinnstillingen for TX-starthastighet i systemmenyen.
E01100 - E01196 U01100 - U01196	Kommunikasjonsfeil oppstod under mottak. Be avsenderen om å sende på nytt.  MERK Hvis kommunikasjonsfeil oppstår ofte, endre standardinnstillingen for RX-starthastighet i systemmenyen.
U01400	Kunne ikke etablere kommunikasjon med avsenderen eller mottakeren fordi oppringing registrert for et "tone line"-system ble brukt i et pulslinjesystem.
E01500	Kommunikasjonsfeil oppstod under høyhastighets overføring. Send på nytt. Hvis du fortsatt har problemer, redusere TX starthastighet og send på nytt.  MERK Hvis kommunikasjonsfeil oppstår ofte, endre standardinnstillingen for TX-starthastighet i systemmenyen.

Feilkode	Mulig årsak/handling
E01600	Kommunikasjonsfeil oppstod under mottak av høyhastighets overføring. Be avsenderen om å redusere overføringshastigheten og sende på nytt.  MERK Hvis kommunikasjonsfeil oppstår ofte, endre standardinnstillingen for RX-starthastighet i systemmenyen.
E01700 - E01720	Kommunikasjonsfeil oppstod under høyhastighets overføring. Send på nytt. Hvis du fortsatt har problemer, redusere TX starthastighet og send på nytt.  MERK Hvis kommunikasjonsfeil oppstår ofte, endre standardinnstillingen for TX-starthastighet i systemmenyen.
E01721	Kommunikasjonsfeil oppstod under høyhastighets overføring. Angitt overføringshastighet er kanskje ikke tilgjengelig for mottakermaskinen. Reduser overføringshastigheten og send på nytt.
E01800 -E01820	Kommunikasjonsfeil oppstod under mottak av høyhastighets overføring. Be senderen om å redusere overføringshastigheten og sende på nytt eller redusere RX starthastigheten i systemmenyen.
E01821	Kommunikasjonsfeil oppstod under mottak av høyhastighets overføring. Angitt overføringshastighet er kanskje ikke tilgjengelig for denne maskinen. Be senderen om å redusere overføringshastigheten og sende på nytt eller redusere RX starthastigheten i systemmenyen.
E03000 U03000	Under pollingsmottak, kunne ikke en faks mottas fordi ingen originaler var angitt i den andre partens faksmaskin. Kontakt den andre parten.
E03200 U03200	Underadresse oppslagstavlemottak ble forsøkt og den andre partens maskin er av vårt merke, men den angitte underadresseboksen inneholder ingen data. Kontakt den andre parten.
E03300 U03300	En feil oppstod på grunn av enten 1 eller 2 nedenfor. Kontakt den andre parten. 1 Den andre partens maskin er av vårt merke og det ble funnet overføringsbegrensninger som er angitt av den andre parten under pollingsmottak. Kommunikasjonen ble forstyrret fordi passordet ikke er riktig. 2 Den andre partens maskin er av vårt merke og det ble funnet overføringsbegrensninger som er angitt av den andre parten under underadresse oppslagstavlemottak. Kommunikasjonen ble forstyrret fordi passordet ikke er riktig.
E03400 U03400	Pollingsmottak ble forstyrret fordi ID som ble oppgitt av den andre parten ikke stemmer overens med den lokale faks-IDen på mottakermaskinen. Kontakt den andre parten.
E03500 U03500	Underadresse oppslagstavlemottak ble forsøkt og den andre partens maskin er av vårt merke, men den angitte underadresseboksen var ikke registrert på den andre partens maskin. Kontroller med mottakeren.
E03600 U03600	Den andre partens maskin er av vårt merke, og underadresse oppslagstavlemottak ble forstyrret fordi det angitte underadressepassordet ikke var riktig. Kontakt den andre parten.
E03700 U03700	Underadresse oppslagstavlemottak ble forsøkt, men den andre partens maskin enten har ikke underadresse oppslagstavlekommunikasjonsfunksjon eller det var ingen originaler i noen av overføringsboksene (underadressebokser).
E04000 U04000	Angitt underadresseboks er ikke registrert i mottakermaskinen eller underadressen stemmer ikke.
E04100 U04100	Mottakermaskinen er ikke utstyrt med en funksjon for underadresseboks eller underadressen stemmer ikke.
E04200 U04200	Kryptert overføring ble avbrutt fordi den angitte boksen ikke er registrert.
E04300 U04300	Kryptert overføring ble avbrutt fordi mottakerfaksen ikke er utstyrt med funksjon for kryptert kommunikasjon.
E04400 U04400	Kryptert overføring ble avbrutt fordi krypteringsnøkkelen ikke stemmer.

Feilkode	Mulig årsak/handling
E04500 U04500	Kryptert mottak ble avbrutt fordi krypteringsnøkkelen ikke stemmer.
E05100 U05100	Overføring ble avbrutt fordi kommunikasjonskravene ikke ble oppfylt på grunn av overføringsbegrensninger angitt på denne maskinen. Kontroller med mottakeren.
E05200 U05200	Mottak ble avbrutt fordi kommunikasjonskravene ikke ble oppfylt på grunn av mottaksbegrensninger angitt på denne maskinen.
E05300 U05300	Mottak ble avvist av mottakeren fordi kommunikasjonskravene ikke ble oppfylt på grunn av mottaksbegrensninger angitt på mottakermaskinen. Kontroller med mottakeren.
E14000 U14000	Mottak av underadresseboksen ble stoppet fordi det ikke er mer ledig plass i minnet på denne maskinen. Skap ledig plass ved å skrive ut data som er lagret i minnet, eller avbryt mottaket av underadresseboksen.
E14100 U14100	Overføring til underadresseboksen eller underadresseboks på mottakermaskinen ble stoppet fordi det ikke var mer ledig plass i minnet på mottakermaskinen. Kontroller med mottakeren.
E19000 U19000	Minnemottak ble stoppet fordi det ikke er mer ledig plass i minnet på denne maskinen. Skap ledig plass ved å skrive ut data som er lagret i minnet og be avsenderen om å sende på nytt.
E19100 U19100	Overføring ble stoppet fordi det ikke er mer ledig plass i minnet på mottakermaskinen. Kontroller med mottakeren.
E19300 U19300	Overføring ble stoppet på grunn av en datafeil som oppstod under overføring. Send på nytt.

Feilsøking

Når et problem oppstår, må du først kontrollere følgende. Hvis problemet vedvarer, må du ta kontakt med forhandleren eller servicerepresentanten.

Problem	Kontrollpunkt	Korrigeringsiltak	Referanse-side
Kan ikke sende dokumentet.	Er modulledningen tilkoblet på rett måte?	Tilkoble modulledningen på rett måte.	—
	Vises <i>Sendefeil</i> i displayet?	Løs årsaken til feilen og send på nytt.	6-6
	Er begrensning for TX (overføring) aktivert?	Avbryt TX-begrensningen.	—
	Bruker du en IP telefonlinje?	Du kan muligens fjerne kommunikasjonfeilen ved å forandre [TX-starthastigh.] i overføring.	—
Kan ikke utføre kryptert kommunikasjon.	Er registreringen for både avsender og mottaker korrekt?	Dobbeltsjekk registreringene for både avsender og mottaker.	—
Kan ikke bruke fjernkoblingsfunksjonen.	Brukes en pulslinje?	Noen telefoner kan overføre tonesignaler med bruk av taster. Se driftshåndboken for telefonsettet.	—
	Er fjernkoblingsnummeret riktig?	Sjekk registreringen. (Standard: 55)	—
Ingen utskriftsdata etter mottak.	Er videresending av minne aktivert?	Sjekk videresendingsdestinasjonen.	—
Kan ikke motta dokument	Er modulledningen tilkoblet på rett måte?	Tilkoble modulledningen på rett måte.	—
	Vises <i>Kommunikasjonsfeil</i> i displayet?	Løs årsaken for feilen og be avsenderen prøve på nytt.	6-6
	Er begrensning for RX (mottak) aktivert?	Avbryt RX-begrensningen.	—
	Bruker du en IP telefonlinje?	Du kan muligens fjerne kommunikasjonfeilen ved å forandre [RX startfart] i mottak.	—
Kan ikke utføre minnemottak	Er det ledig plass i minnet?	Motta etter at minnet har ledig plass eller skap ledig plass i minnet.	—
Kan ikke utføre underadresseoverføring.	Er mottakerfaksmaskinen utstyrt med funksjon for underadresseoverføring?	Underadresseoverføring kan ikke utføres med mindre mottakerfaksen har en lignende funksjon for underadresseoverføring.	—
	Er den angitte underadressen eller underadressepassordet identisk med underadressen eller underadressepassordet som er registrert på mottakerfaksen?	Hvis oppføringen din er korrekt, må du kontrollere med mottakeren. Denne maskinen bruker ikke underadressepassord for mottak.	—
	Er det ledig plass i minnet i mottakerfaksen?	Kontroller med mottakeren.	—
Kan ikke utføre minnevideresending.	Er minnevideresending satt til [På]?	Kontroller innstillingene for minnevideresending.	—

Problem	Kontrollpunkt	Korrigeringsiltak	Referanse-side
Kan ikke utføre minnevideresending med bruk av underadresse.	Er mottakerfaksmaskinen utstyrt med funksjon for underadresseoverføring?	Underadresseoverføring kan ikke utføres med mindre mottakerfaksen har en lignende funksjon for underadresseoverføring.	—
	Er den angitte underadressen identisk med underadressen som er registrert i mottakerfaksen?	Hvis oppføringen din er korrekt, må du kontrollere hos mottakeren. Denne maskinen bruker ikke underadressepassord for mottak.	—
Kan ikke skrive ut fra en underadresseboks.	Er bokspassordet angitt?	Skriv inn riktig bokspassord.	—
Kan ikke pollingsmottak.	Bli pollingsoverføringen riktig brukt på sendermaskinen?	Sjekk med sendermaskinen.	—
Kan ikke bruke underadresse oppslagstavlekommunikasjon.	Har den andre partens faksmaskin samme type underadresse oppslagstavlekommunikasjonsfunksjon?	Hvis den andre partens faksmaskin ikke har samme type underadresse oppslagstavlekommunikasjonsfunksjon, kan den ikke motta fakser via en underadresse oppslagstavle. Kontroller med mottakeren.	—
	Er den angitte underadressen eller underadressepassordet riktig?	Hvis oppføringen din er korrekt, må du kontrollere hos mottakeren.	—

Vanlige henvendelser

Følgende er henvendelser som ofte mottas av brukere etter kjøpt produkt.

	Spørsmål	Svar
1	Jeg ønsker å stemple sendte fakser som ferdigstilte.	Dette produktet har ingen funksjon for å stemple ferdigstilte fakser.
2	Jeg ønsker å sende og motta fakser i farge.	Faks-bilder sendes og mottas i svart/hvitt.

7 Tillegg

Dette kapitlet beskriver følgende emner:

Innsetting av tegn	7-2
Ved hjelp av tastene	7-2
Spesifikasjoner	7-3
Menykart	7-5

Innsetting av tegn

Dette avsnittet forklarer hvordan du angir tegn.

Ved hjelp av tastene

Bruk følgende tastene for å angi tegn.

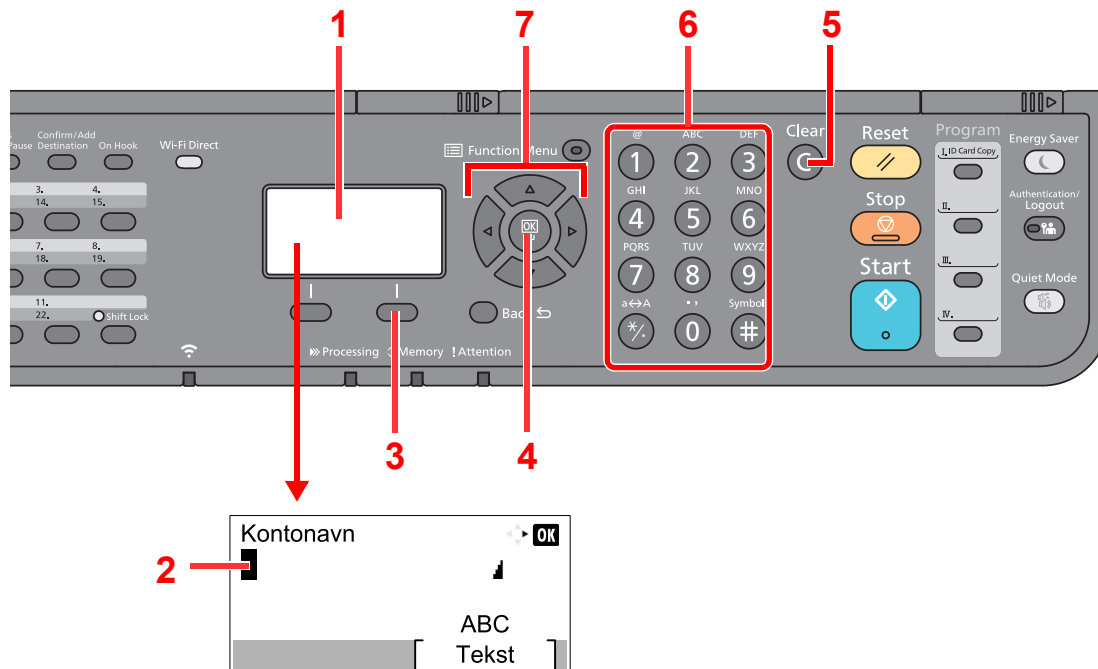

Nr.	Skjerm/tast	Beskrivelse
1	Meldingsdisplay	Viser angitte tegn.
2	Markør	Tegn settes inn ved posisjonen til markøren.
3	Høyre valgtast	Trykk for å velge type tegn du vil angi. (Når [Tekst] vises)
4	[OK]-tast	Velg for å slutføre oppføringen og gå tilbake til skjermen før registreringen. For å legge inn et symbol, trykk for å bekrefte det valgte symbolet.
5	[Clear]-tast	Velg for å slette tegn.
6	Talltaster	Velg for å skrive inn tegn og symboler.
7	Piltaster	Velg for å velge oppføringsposisjon, eller velge et tegn fra tegnlisten.

Spesifikasjoner

VIKTIG

Disse spesifikasjonene kan bli endret uten varsel.













FAX-funksjon

Element	Beskrivelse
Kompatibilitet	G3
Kommunikasjonslinje	Abonnementslinje
Overføringstid	Mindre enn 3 sekunder (33600 bps, JBIG, ITU-T A4-R #1 graf)
Overføringshastighet	33600/31200/28800/26400/24000/21600/19200/16800/14400/12000/9600/7200/4800/2400 bps
Kodingsdiagram	JBIG/MMR/MR/MH
Feilkorrigerings	ECM
Originalstørrelse	Maks bredde: 216 mm, Maks lengde: 356 mm
Automatisk dokumentmating	Maks 50 ark (med dokumentprosessor)
Oppløsning	Skann: 200 × 100 dpi Normal (8 punkter/mm × 3,85 linjer/mm) 200 × 200 dpi Fin (8 punkter/mm × 7,7 linjer/mm) 200 × 400 dpi Super (Superfin) (8 punkter/mm × 15,4 linjer/mm) 400 × 400 dpi Ultra (Ultrafin) (16 punkter/mm × 15,4 linjer/mm) Skriv ut: 600 dpi
Graderinger	256 farger (feildiffusjon)
Ettrykkstast	22 taster
Flerstasjons overføring	Maks 100 mål
Ekstra minnemottak	256 ark eller mer (ved bruk av ITU-T A4 #1)
Bildeminnekapasitet	3,5 MB (standard) (for sending og mottak av faks)
Rapportutskrift	Sendt resultatrapport, faks RX-resultatrapport, aktivitetsrapport, statusside

Nettverksfaks-funksjoner

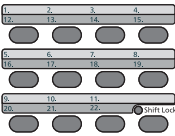
Element	Beskrivelse
Maskinvare	IBM PC-AT-kompatibel datamaskin
Grensesnitt	10BASE-T, 100BASE-TX, 1000BASE-T, støtte for trådløst LAN
Operativsystem	Windows XP, Windows Server 2003, Windows Vista, Windows 7, Windows 8, Windows 8.1, Windows 10, Windows Server 2008/R2, Windows Server 2012/R2
Overføringsoppløsning	200 × 100 dpi Normal (8 punkter/mm × 3,85 linjer/mm) 200 × 200 dpi Fin (8 punkter/mm × 7,7 linjer/mm) 400 × 400 dpi Ultra (Ultrafin) (16 punkter/mm × 15,4 linjer/mm)
Dokumentstørrelse	Letter, Legal, Statement, A4, A5, Folio, B5 (JIS)
Forsinket sending av faks	Basert på innstillingene i Network FAX Driver (innstillingen er mulig til ett minutt økning innen etterfølgende 24 timer)
Sende og trykk	Fakssending og utskrift på maskinen er tilgjengelig
Kringkastingsoverføring	Maks 100 mål
Regnskapskonto	Krever brukernavn og passord i Network FAX Driver når brukerpålogging er slått PÅ i faksmaskinen. Krever konto-ID i Network FAX Driver når jobbregnskap er slått PÅ i faksmaskinen.
Forside	Et format kan velges ved hjelp av Network FAX Driver eller en mal kan opprettes.

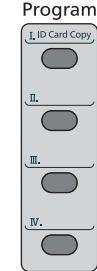
Menykart

<p>FAX  Address Book </p>	<p>Adressebok (side 3-9)</p>
<p>FAX  Address Recall/Pause </p>	<p>Gjenta anrop (side 3-3)</p>
<p>FAX  Confirm/Add Destination </p>	<p>Kontrollere og redigere mål (side 3-4)</p>
<p>FAX  On Hook </p>	<p>Manuell Send (se <i>English FAX Operation Guide</i>) Manuell Mottak (side 4-4)</p>
<p>FAX  </p>	<p>Ettrykkstast (side 3-10)</p>
<p>FAX  Program </p>	<p>Program (se <i>English FAX Operation Guide</i>)</p>
<p>FAX  </p>	<p>Originalstr. (se <i>English FAX Operation Guide</i>) Optimalisering (se <i>English FAX Operation Guide</i>) Oppl.: Faks ut (se <i>English FAX Operation Guide</i>) Retn.: Original (se <i>English FAX Operation Guide</i>) Flere skann (se <i>English FAX Operation Guide</i>) Tast inn filnavn (se <i>English FAX Operation Guide</i>) Jobbfullfø.meld. (se <i>English FAX Operation Guide</i>) Uts. faksoverf. (se <i>English FAX Operation Guide</i>) Dir. faksoverf. (se <i>English FAX Operation Guide</i>) Fakspollingmott. (se <i>English FAX Operation Guide</i>) FAKS TX rapport (se <i>English FAX Operation Guide</i>) Lysstyrke (se <i>English FAX Operation Guide</i>) 2-sidig (se <i>English FAX Operation Guide</i>)</p>

Status/
Job Cancel

Skriv ut jobbst (se maskinens <i>Operatørhåndbok</i>)	
Send jobbstat (se maskinens <i>Operatørhåndbok</i>)	
Stat for Lag job (se maskinens <i>Operatørhåndbok</i>)	
Planlagt jobb (se <i>Engelsk FAX Operation Guide</i>)	
Skriv ut jobblogg (se <i>English FAX Operation Guide</i>).	
Send jobblogg (se <i>English FAX Operation Guide</i>).	
Lagre jobb-logg (se maskinens <i>Operatørhåndbok</i>)	
Faks jobblogg	Utg. fakslogg (se <i>English FAX Operation Guide</i>)
	Innk. fakslogg (se <i>English FAX Operation Guide</i>)
	Rapport Faks ut (se <i>English FAX Operation Guide</i>)
	Rapport Faks inn (se <i>English FAX Operation Guide</i>)
Skanner (se maskinens <i>Operatørhåndbok</i>)	
Skriver (se maskinens <i>Operatørhåndbok</i>)	
FAKS	Legg på (side 3-6 , side 4-3)
Toner status (se maskinens <i>Operatørhåndbok</i>)	
Papirstatus (se maskinens <i>Operatørhåndbok</i>)	
USB-minne (se maskinens <i>Operatørhåndbok</i>)	
USB-tastatur (se maskinens <i>Operatørhåndbok</i>)	
Nettverk (se maskinens <i>Operatørhåndbok</i>)	
Wi-Fi (se maskinens <i>Operatørhåndbok</i>)	

System Menu/
Counter

Rapport (se <i>English FAX Operation Guide</i>)	Rapportutskrift (se <i>English FAX Operation Guide</i>)	Menyoversikt (se maskinens <i>Operatørhåndbok</i>)
		Statusside (se <i>English FAX Operation Guide</i>)
		Skriftliste (se maskinens <i>Operatørhåndbok</i>)
	Rapport:Kontroll (se <i>English FAX Operation Guide</i>)	Rapport Faks ut (se <i>English FAX Operation Guide</i>)
		Rapport Faks inn (se <i>English FAX Operation Guide</i>)
	Resultatrapport	Send resultat (se <i>English FAX Operation Guide</i>)
		Faksmott.res. (se <i>English FAX Operation Guide</i>)
		Jobbfullfø.meld. (se <i>English FAX Operation Guide</i>)
	Jobb-logghistorikk (se maskinens <i>Operatørhåndbok</i>)	
	Teller (se maskinens <i>Operatørhåndbok</i>)	
System/nettverk (se maskinens <i>Operatørhåndbok</i>)		
Brk./jobbkonto (se maskinens <i>Operatørhåndbok</i>)		
Brukeregenskap (se maskinens <i>Operatørhåndbok</i>)		

Felles	Språk (se maskinens <i>Operatørhåndbok</i>)		
	Standardskjerm (se maskinens <i>Operatørhåndbok</i>)		
	Lyd (se <i>English FAX Operation Guide</i>)	Alarm (se <i>English FAX Operation Guide</i>)	
		Fakshøytaler (se <i>English FAX Operation Guide</i>)	
		Faksmonitor (se <i>English FAX Operation Guide</i>)	
	Lysstyrke Panel (se maskinens <i>Operatørhåndbok</i>)		
	Original/papir (se maskinens <i>Operatørhåndbok</i>)		
	Forh.inns.grense (se maskinens <i>Operatørhåndbok</i>)		
	Mål (se maskinens <i>Operatørhåndbok</i>)		
	Feilbehandling (se maskinens <i>Operatørhåndbok</i>)		
	Datoinnst. (side 2-7)		
	Tidsinnstilling	Ubrukelig tid (se <i>English FAX Operation Guide</i>)	
	Std.funksjoner	Oppl.: Faks ut (se <i>English FAX Operation Guide</i>)	
		Fl.skann-Faks (se <i>English FAX Operation Guide</i>)	
	Innlogg.operasj. (se maskinens <i>Operatørhåndbok</i>)		
	RAM-diskmodus (se maskinens <i>Operatørhåndbok</i>)		
	Format SD-kort (se maskinens <i>Operatørhåndbok</i>)		
	Tilleggsminne (se maskinens <i>Operatørhåndbok</i>)		
	Vis status/logg (se maskinens <i>Operatørhåndbok</i>)		
	USB-tastaturtype (se maskinens <i>Operatørhåndbok</i>)		
	Lite toner adv. (se maskinens <i>Operatørhåndbok</i>)		
	Vis StrømAv-meld (se maskinens <i>Operatørhåndbok</i>)		
	Strømsparer-opp. (se maskinens <i>Operatørhåndbok</i>)		
	Kopi (se maskinens <i>Operatørhåndbok</i>)		
	Skriver (se maskinens <i>Operatørhåndbok</i>)		
	Send (se maskinens <i>Operatørhåndbok</i>)		

Faks (se <i>English FAX Operation Guide</i>)	TX/RX felles	Krypt.nøkkel (se <i>English FAX Operation Guide</i>)
	Opplysninger (se <i>English FAX Operation Guide</i>)	TTI (side 2-8)
		Lokalt faks navn (side 2-8)
		Kontonavn bruk (se <i>English FAX Operation Guide</i>)
		Lokal faks-ID (side 2-9)
		Lokalt faksnr. (side 2-9)
		Faks ringemodus (side 2-10)
		Ant. nye forsøk (se <i>English FAX Operation Guide</i>)
		ECM TX (side 2-10)
		TX-starthastigh. (side 2-10)
	Mottak (se <i>English FAX Operation Guide</i>)	Utskr.mat. faks (se <i>English FAX Operation Guide</i>)
		Ring (normal) (se <i>English FAX Operation Guide</i>)
		Ring (tad) (se <i>English FAX Operation Guide</i>)
		Ring (faks/tlf.) (se <i>English FAX Operation Guide</i>)
		Videresend innst. (se <i>English FAX Operation Guide</i>)
		RX-innstilling (se <i>English FAX Operation Guide</i>)
		Mottaksdato/-tid (se <i>English FAX Operation Guide</i>)
		2 i 1 utskrift (se <i>English FAX Operation Guide</i>)
		Mengdeutskrift (se <i>English FAX Operation Guide</i>)
		Ekst. SW-tasting (se <i>English FAX Operation Guide</i>)
		Krypt.mottak RX (se <i>English FAX Operation Guide</i>)
		2-sidig utskrift (Se <i>English FAX Operation Guide</i>)
		ECM RX (se <i>English FAX Operation Guide</i>)
		RX startfart (se <i>English FAX Operation Guide</i>)
	Begrensning (se <i>English FAX Operation Guide</i>)	
	Velg tasteinnst. (se <i>English FAX Operation Guide</i>)	
	Dest. reg. (faks) (se <i>English FAX Operation Guide</i>)	
Dokumentboks	Underadr. boks (se <i>English FAX Operation Guide</i>)	
	Boks (se maskinens <i>Operatørhåndbok</i>)	
	Pollingboks (se <i>English FAX Operation Guide</i>)	
	Velg tasteinnst. (se maskinens <i>Operatørhåndbok</i>)	
Applikasjon (se maskinens <i>Operatørhåndbok</i>)		
Rediger mål	Adressebok (se <i>English FAX Operation Guide</i>)	
	Sk. ut liste (se <i>English FAX Operation Guide</i>)	
	Maskin adr.bok (se <i>English FAX Operation Guide</i>)	
Just./vedl.hold (se maskinens <i>Operatørhåndbok</i>)		

Register

Numerisk

2 i 1 utskrift [4-5](#)

A

Adressebok [3-9](#)

Søk [3-9](#)

Administrasjon av brukerpålogging

Pålogging [3-13](#)

Adressebok

Velg et mål [3-9](#)

Avbryt

Avbryte overføring (frakobling av kommunikasjon)
[3-6](#)

B

Betjeningspanel [2-4](#)

Brukerregnskap

Innlogging [3-13](#)

D

Dato [2-7](#)

Dokumentmater [2-3](#)

E

Ekstern bryterfunksjon

Hvordan bruke [5-8](#)

F

Faks automatisk mottak [4-2](#)

Faks/telefonsvarer automatisk tilkobling mottak [5-4](#)

Faks/tlf automatisk tilkobling mottak [5-2](#)

Feilkodeliste [6-6](#)

Feilsøking [6-9](#)

Fjernkoblingsfunksjon [5-8](#)

Forholdsregler når du slår av strømmen [6-3](#)

H

Hurtigtast

Velg destinasjon [3-10](#)

I

Indikatorer [6-2](#)

Ingen utskriftsdata [6-9](#)

Innsetting av tegn [7-2](#)

K

Kan ikke motta dokument [6-9](#)

Kan ikke sende dokumentet. [6-9](#)

Kan ikke utføre underadresseoverføring [6-9](#)

Konvensjoner i denne håndboken [iv](#)

Kringkastingsoverføring [3-11](#)

M

Manuell sending [5-6](#)

Manuelt mottak [4-4](#), [5-7](#)

Maskin (navn) [2-2](#)

Meldinger [6-4](#)

Mengdeutskrift [4-6](#)

Menykart [7-5](#)

Metoder for angivelse av bestemmelsessted [3-7](#)

Minnemottak [4-3](#)

Minneoverføring [3-2](#)

Mottaksdato/-tid [4-5](#)

Mottaksmodus [4-2](#)

N

Navn og funksjon for deler [2-2](#)

P

Pålogging [3-13](#)

R

Regnskapskonto

Innlogging [3-14](#)

Repetisjon [3-3](#)

RX dato/-tid [4-5](#)

S

Sendestatus [3-5](#)

Spesifikasjoner [7-3](#)

T

Tid [2-7](#)

Tosidig utskrift [4-6](#)

V

Vanlige henvendelser [6-11](#)

**QUALITY
CERTIFICATE**

This machine has passed
all quality controls and
final inspection

